



VICTRIX PRO KO
Leverless Fight Stick for
PlayStation®

TBF-3001-05



For:
PlayStation 5®
PlayStation 4® consoles

"PlayStation", "PS5", "PS4", and "PlayStation Shapes Logo (Gradated)" are registered trademarks or trademarks of Sony Interactive Entertainment Inc.

[English](#)

[Français](#)

[Español](#)

[Deutsch](#)

[Japanese](#)

[Korean](#)

English

WHAT'S IN THE BOX

- Victrix Pro KO Leverless Fight Stick
- 3m Braided USB-C Cable
- Switch Puller Tool
- Protective Sleeve

CONNECTING THE PRO KO

- A. Release the cable lock by sliding the switch on the back of the Pro KO to the left until the door opens

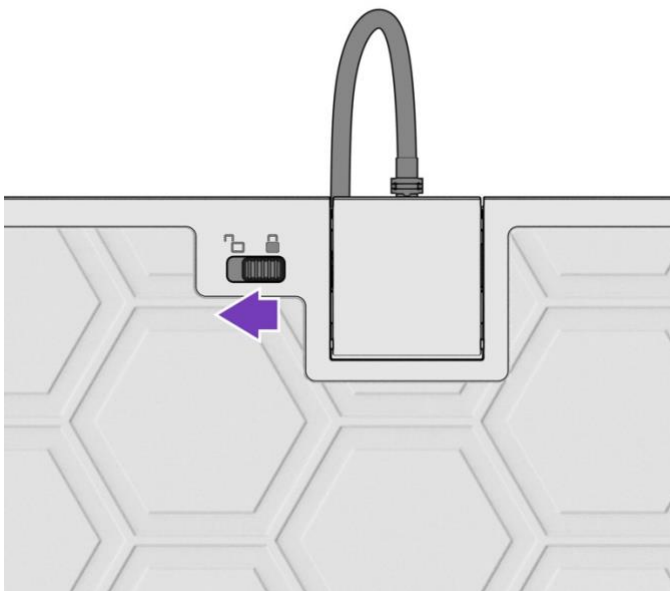

- B. Insert the included USB-C Cable into the USB-C port on the Pro KO
- C. Close the door to lock your cable in place (you do not need to slide the switch, just close the door)
- D. Plug the USB-A end of the cable into your PS5 Console, PS4 Console, or PC
- E. Ensure the Platform Mode Switch near the headset jack is in the correct position for the platform you're currently using (PS5, PS4, or PC)

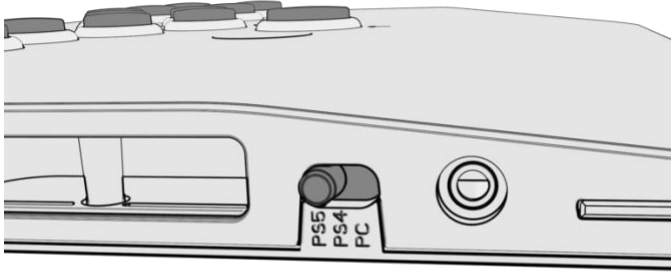

REMOVING THE TOP COVER

- A. Slide all 4 security switches on the back of the Pro KO inward to release the locking tabs

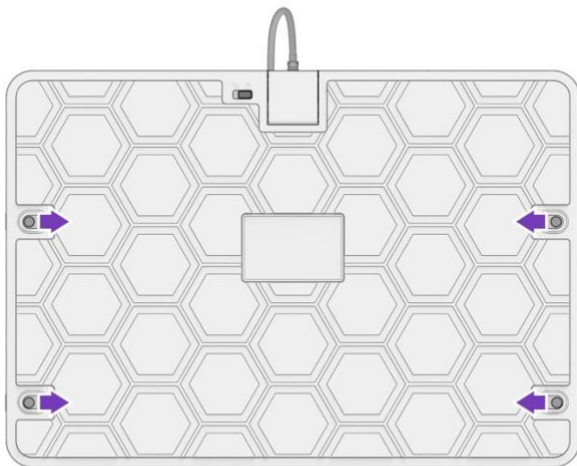

- B. Put your thumbs on the 2 outmost buttons on the top of the Pro KO, grab both sides of the top plate with your pointer/middle fingers, and firmly pull up.
 - a. NOTE: Both the Left and Right side of the top cover need to be pulled up simultaneously to remove the top cover.

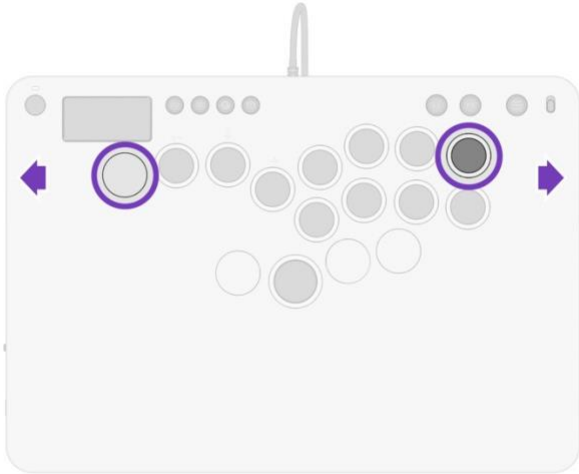

SWAPPING BUTTONS

- A. Remove Top Cover
- B. Locate and remove the Switch Puller from its storage location

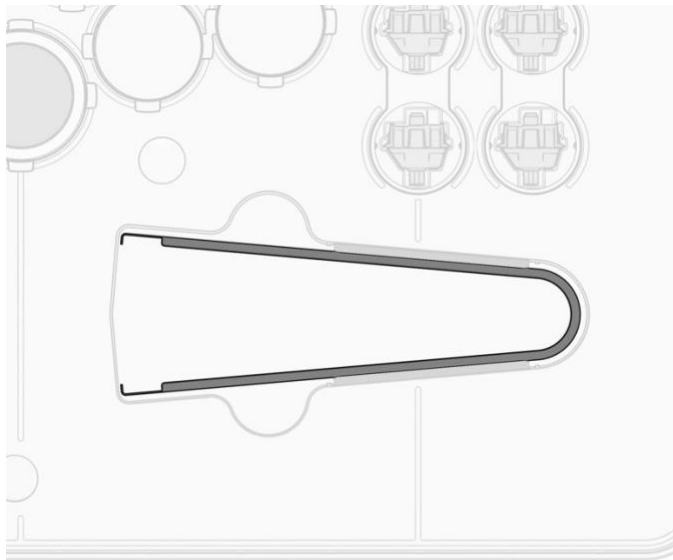

- C. Place the Switch Puller around the debossed area of the Light Ring on the button you wish to change, and firmly pull up

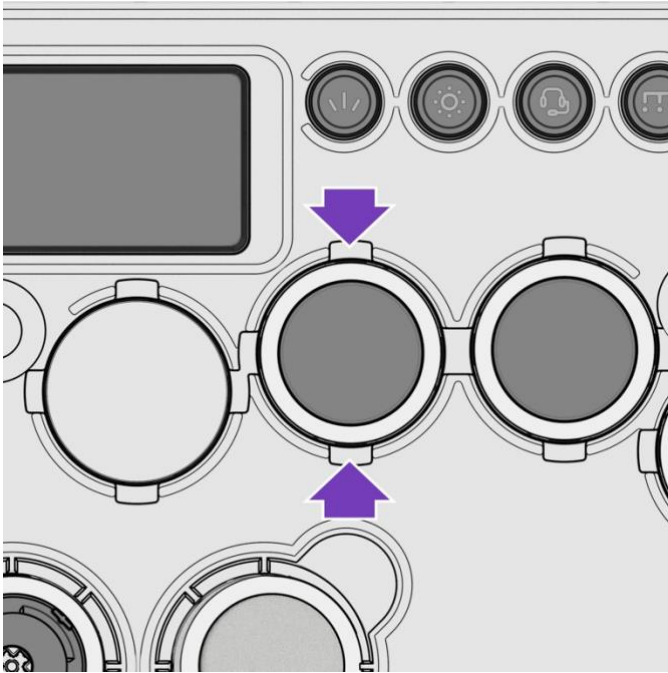

D. Remove the Button Cap with the Switch Puller

E. Remove the Switch by placing the Switch Puller around the debossed area and firmly pull up

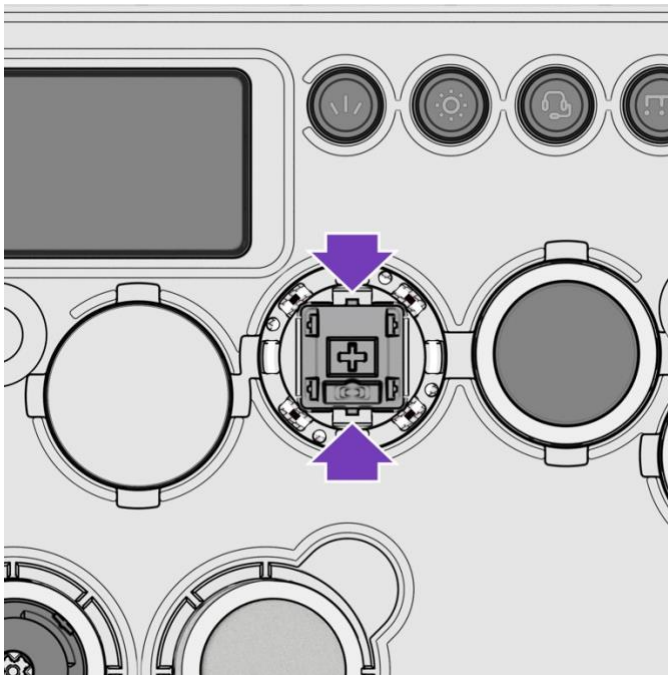

F. Place the Switch in the dedicated storage area, being mindful to avoid damaging the metal contact pins under the switch.

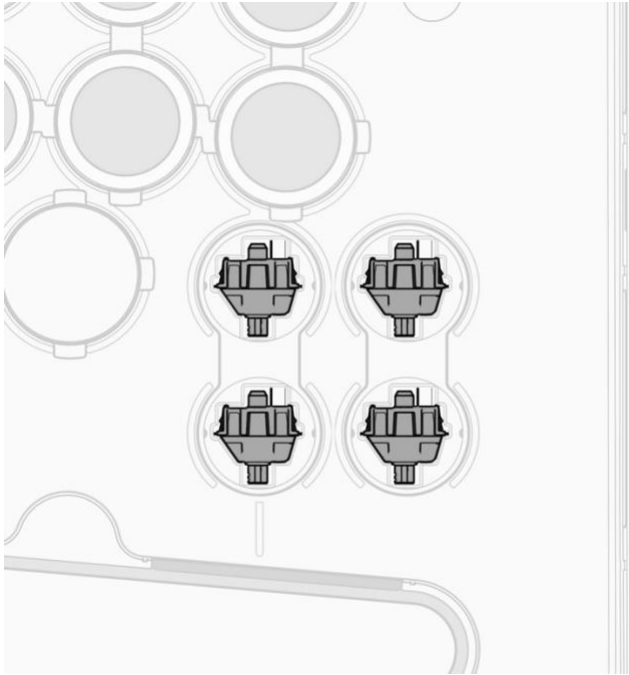

- G. Remove the aluminum Button Plug from the storage area and snap it into place of the Switch that was just removed

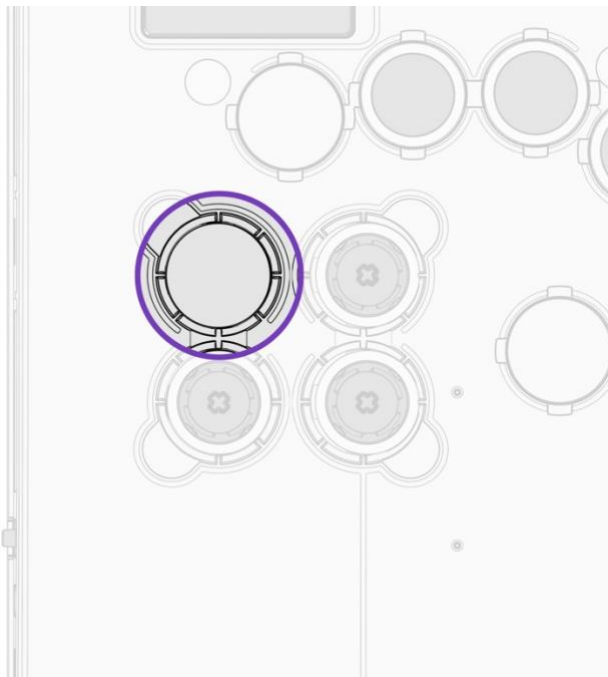

- H. Place the Button Cap upside down in the storage area to secure it
I. Place the Light Ring feet into the holes around the upside-down Button Cap to secure in place.

ADDING BUTTONS

- A. Remove Top Cover
B. Locate and remove the Switch Puller Tool from its storage location
C. Place the Switch Puller around the aluminum Button Plug you wish to remove, and firmly pull up.
D. Locate the additional Switch from the storage area and take note of the pin placement on the bottom of the Switch to carefully align the pins when inserting into the Pro KO.

- E. Locate the Button Cap from the storage area, align and press it onto the Switch.
- F. Locate the Light Ring from the storage area, place it over the Button Cap, align the feet and firmly press into place.

AUDIO CONTROLS

- A. Plug a headset into the 3.5mm Headset Jack on the left side of the Pro KO

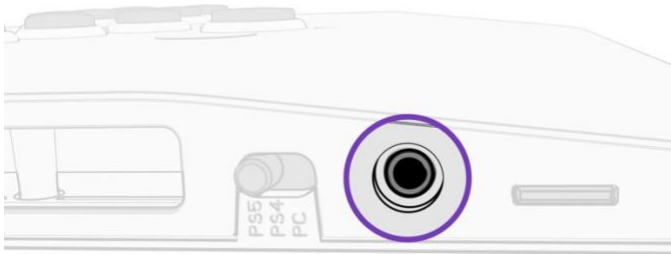

- B. Hold the Audio Button and push the UP or DOWN Direction Buttons to adjust the volume Up or Down.

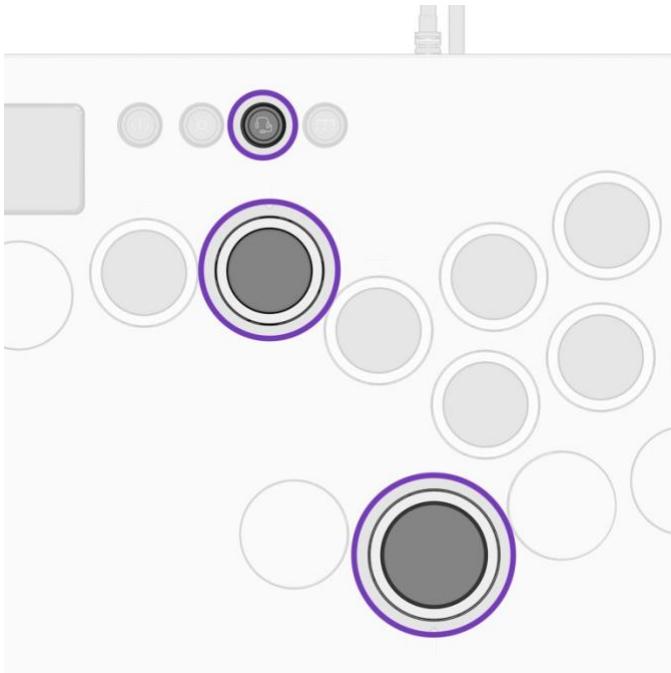

- C. Double Tap the Audio Button to Mute/Unmute your mic. An audible tone will play to indicate the mic has been muted or unmuted.

LIGHTING CONTROLS

- A. Tap the Lighting Button to cycle between 4 preset Lighting Modes.
 - i. Static → Breathing → Prismatic → OFF

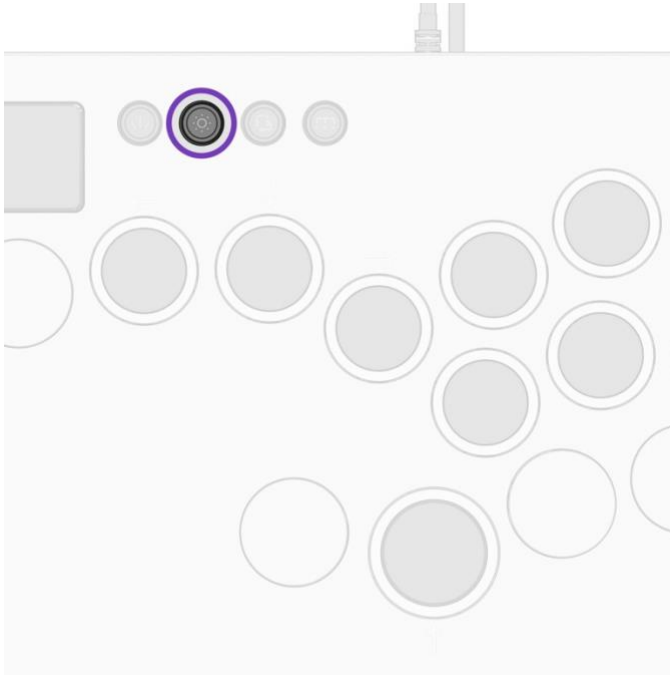

- B. Hold the Lighting Button and hold the LEFT or RIGHT Direction Buttons to select the LED color (only when in Static or Breathing Modes).

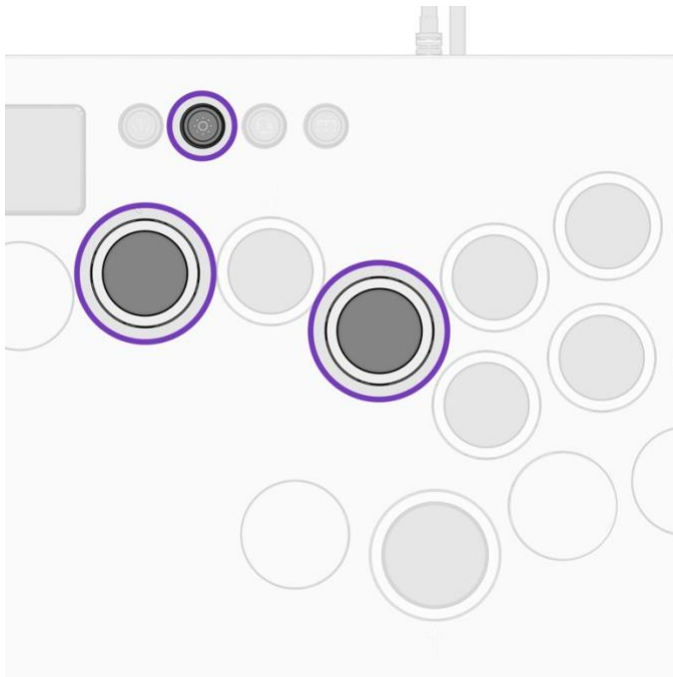

MAPPING ADDITIONAL BUTTONS

- A. Hold the Function Button and press the desired button to be mapped
 - i. The LED on the button being mapped will start blinking white

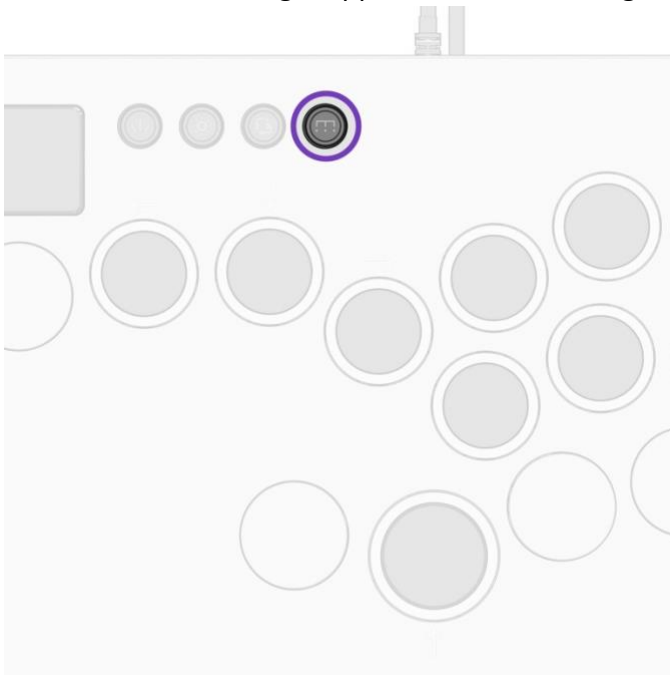

- B. Press the button you want the new button to be mapped to
 - i. The LEDs will blink quickly a few times indicating successful mapping
- NOTE: Only the 4 additional buttons and the L3 / R3 Buttons can be remapped

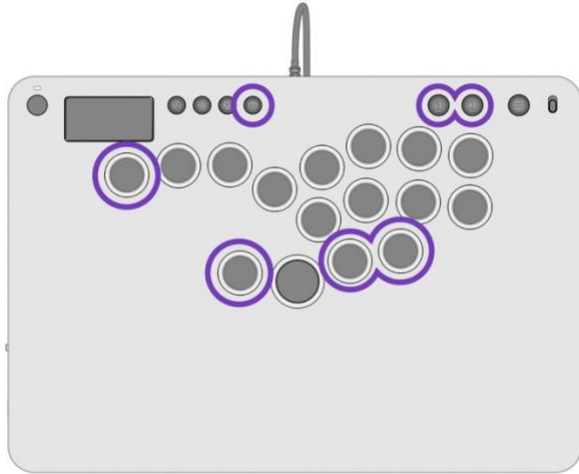

DISABLING ADDITIONAL BUTTONS

- A. Hold the Function Buttons and double tap the button you wish to disable
 - i. The LEDs will quickly blink a few times indicating it has been disabled
 - ii. Only the 4 additional buttons can be disabled
 - iii. Performing this process on the L3 / R3 Buttons will reset to default (L3 / R3)

SOCD CLEANING

- A. Press and hold the Function Button, then press and release the Touch Pad Button to toggle between 2 SOCD Modes.

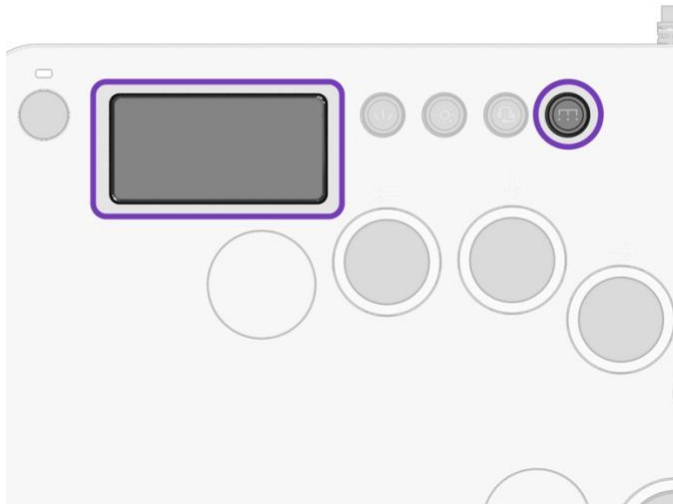

- B. The UP and DOWN Direction Button LEDs will quickly blink to indicate the selected mode
 - i. BLUE LED: Neutral SOCD (UP + DOWN = Neutral, LEFT + RIGHT = Neutral)
 - a. This is the default mode
 - i. RED LED: Up Priority SOCD (UP + DOWN = UP, LEFT + RIGHT = Neutral)

TOURNAMENT LOCK MODE

- A. The Tournament Lock Switch disables all buttons on the upper menu bar (PS Button, TOUCH PAD, CREATE, LIGHTING, AUDIO, FUNCTION, L3, R3, and OPTIONS Buttons) to prevent accidental presses and disqualification during tournaments.
- B. Slide the Tournament Lock Switch UP to the lock position to disable the menu bar buttons or slide the switch DOWN to the unlocked position for normal operation.

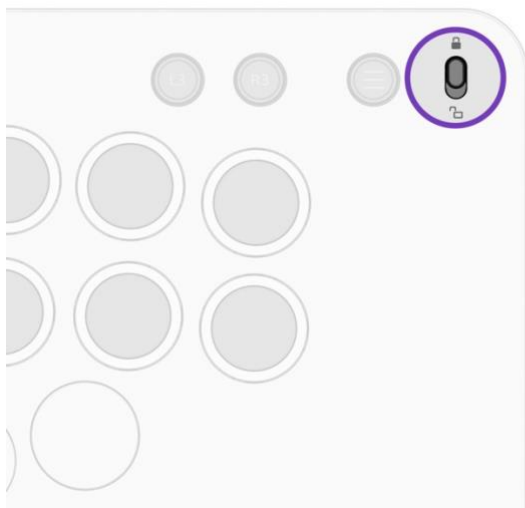

DIRECTION BUTTON MODE

- A. The Direction Buttons are set to D-Pad input by default
- B. To change the Direction Buttons to act as Left Analog Stick, hold the Function Button and press the LEFT Direction.
 - i. The 4 Direction Buttons will flash green to indicate Left Analog Stick Mode
- C. To change the Direction Buttons to act as Right Analog Stick, hold the Function Button and press the RIGHT Direction.
 - i. The 4 Direction Buttons will flash red to indicate Right Analog Stick Mode
- D. To change the Direction Buttons back to the default D-Pad input, hold the Function Button and press the UP or DOWN Direction.
 - i. The 4 Direction Buttons will flash blue to indicate default D-Pad Mode

FACTORY RESET

- A. To perform a Factory Reset of your Pro KO, simultaneously press and release the CREATE, FUNCTION, and OPTIONS buttons.

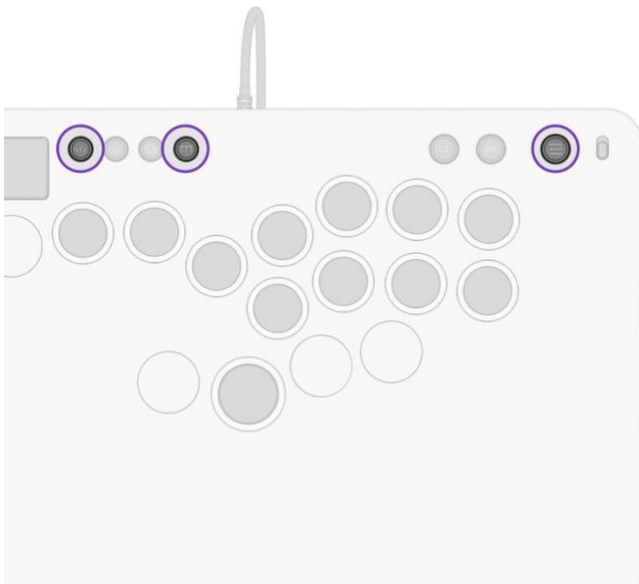

- B. The LEDs will flash to Prismatic Mode before returning to default Static Purple to indicate a successful reset

NOTE: Performing the Factory Reset will reset your lighting configuration, audio settings, button mapping, SOCD cleaning mode, and your direction button mode.

Français

CONTENU DE LA BOÎTE

- Victrix Pro KO Leverless Fight Stick
- Câble tressé USB-C de 3 m
- Outil d'extraction de commutateur
- Manchon de protection

CONNEXION DU PRO KO

- F. Relâchez le verrouillage du câble en faisant coulisser le commutateur à l'arrière du Pro KO vers la gauche, jusqu'à ce que le compartiment s'ouvre.

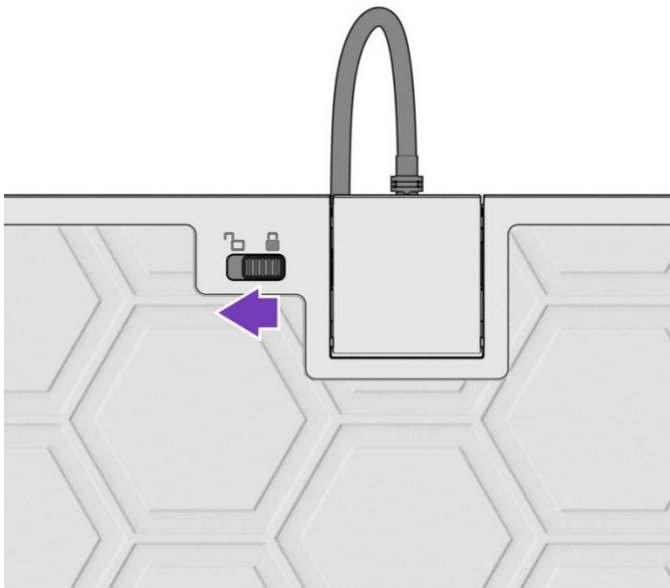

- G. Insérez le câble USB-C inclus dans le port USB-C sur le Pro KO.
- H. Fermez le compartiment pour verrouiller votre câble (inutile de faire coulisser le commutateur, il suffit de fermer la porte).
- I. Branchez l'extrémité USB-A du câble sur votre console PS5 ou PS4, ou votre PC.
- J. Assurez-vous que le commutateur de mode de plateforme, près de la prise jack du casque, est dans la position correspondant à la plateforme que vous utilisez actuellement (PS5, PS4 ou PC).

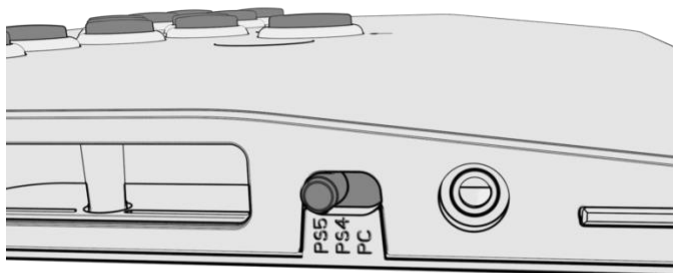

RETRAIT DU CACHE SUPÉRIEUR

- C. Faites glisser vers l'intérieur les quatre commutateurs de sécurité à l'arrière du Pro KO pour libérer les pattes de verrouillage.

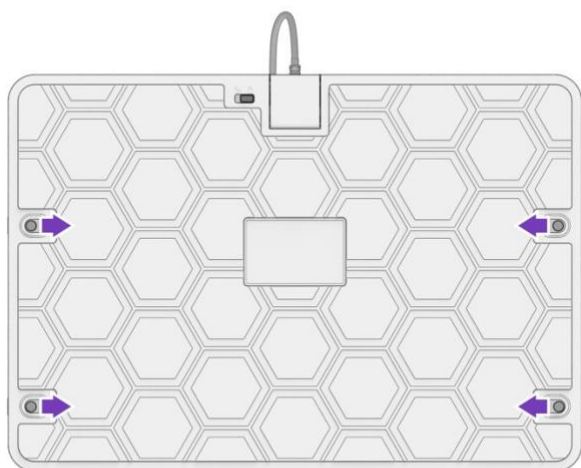

- D. Placez vos pouces sur les deux touches les plus à l'extérieur sur le dessus du Pro KO, saisissez les deux côtés de la plaque supérieur avec l'index/le majeur, et tirez fermement vers le haut.
- a. REMARQUE : Pour retirer le cache supérieur, vous devez tirer simultanément ses côtés gauche et droit vers le haut.

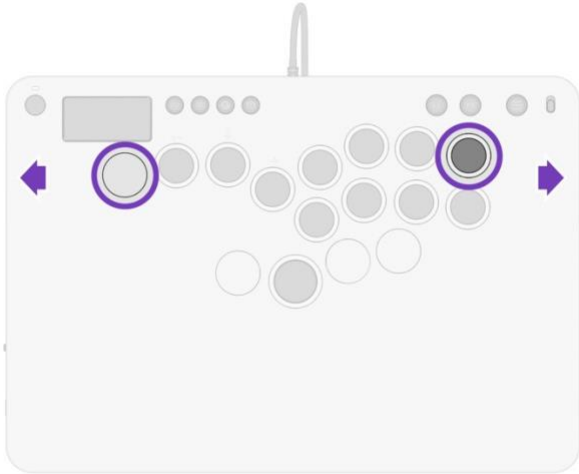

CHANGEMENT DE TOUCHES

- J. Retirez le cache supérieur.
- K. Cherchez l'outil d'extraction de commutateur et sortez-le de son rangement.

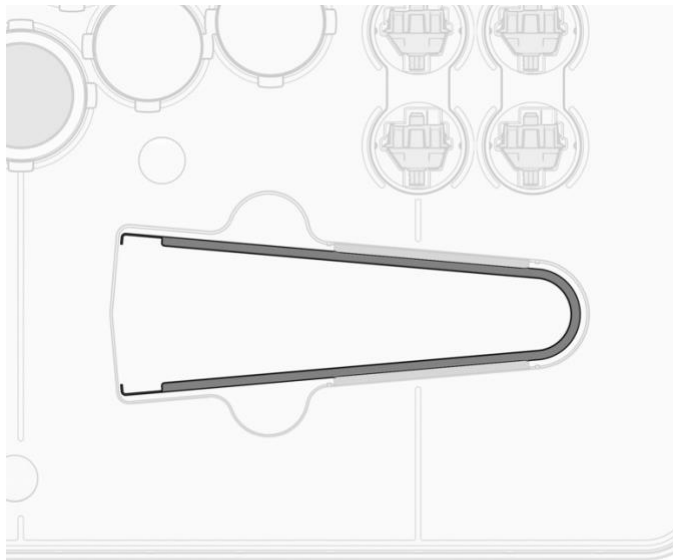

- L. Placez l'outil d'extraction de commutateur autour de la zone en creux de l'anneau lumineux de la touche que vous souhaitez changer, puis tirez fermement vers le haut.

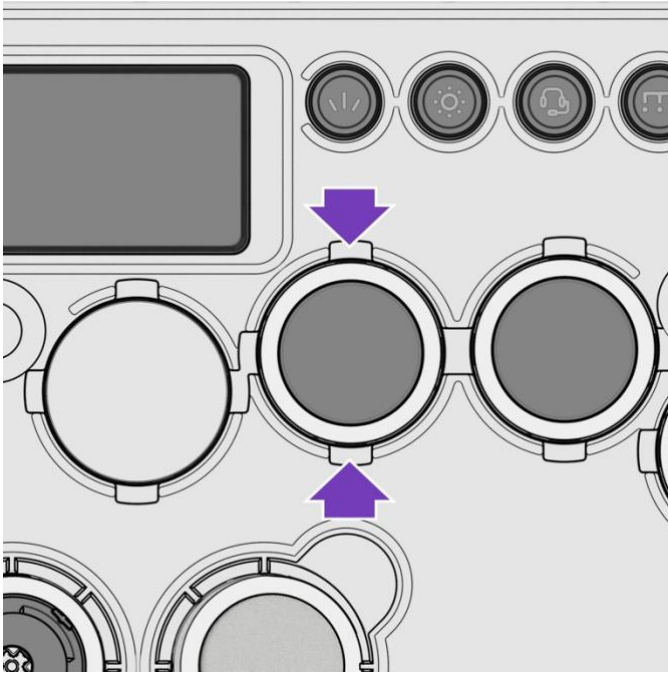

M. Retirez le capuchon avec l'outil d'extraction de commutateur.

N. Pour retirer le commutateur, placez l'outil d'extraction autour de la zone en creux, puis tirez fermement vers le haut.

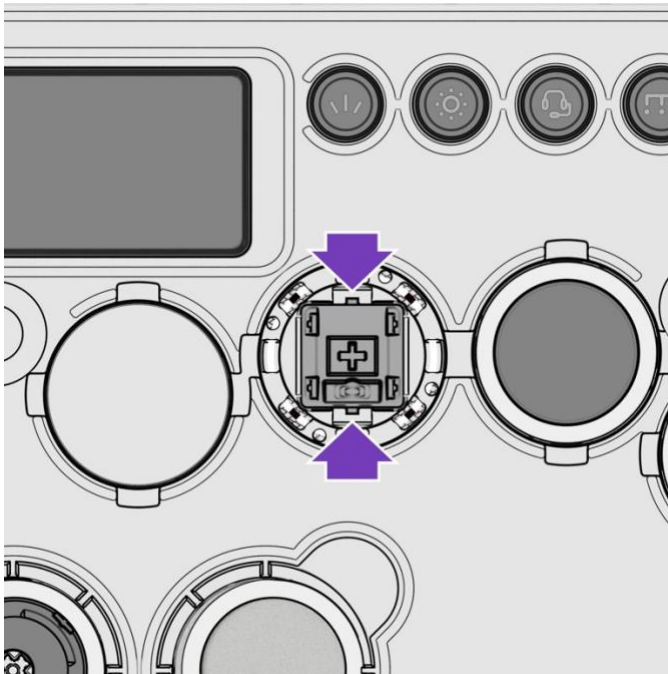

O. Placez le commutateur dans le compartiment de rangement dédié, en faisant attention à ne pas endommager les broches de contact métalliques sous le commutateur.

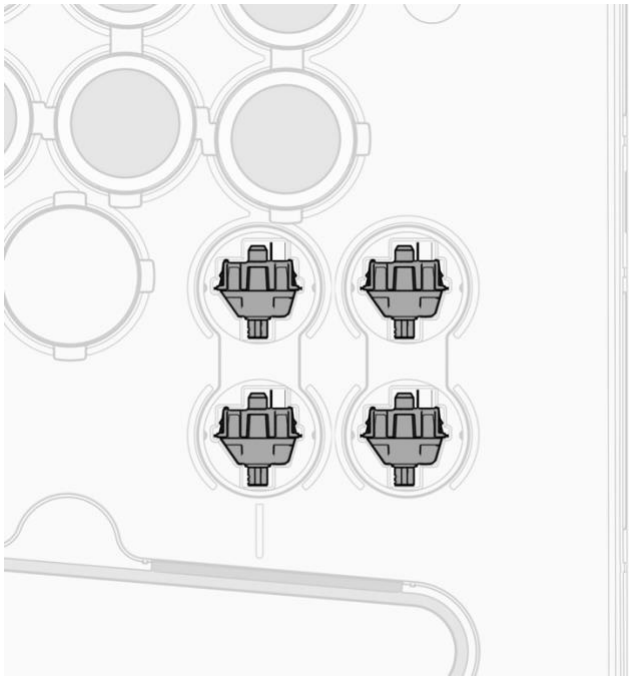

- P. Retirez le dessus de la touche en aluminium du compartiment de rangement et fixez-le à la place du commutateur que vous venez de retirer.

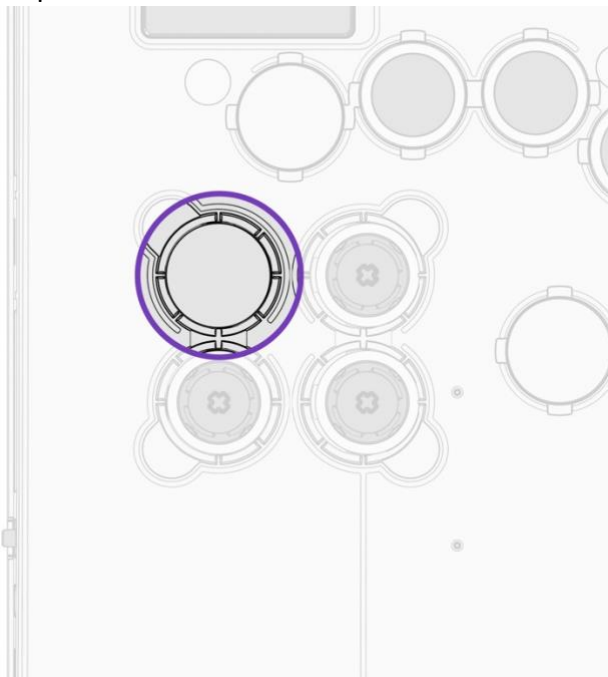

- Q. Placez le capuchon à l'envers dans le compartiment de rangement pour qu'il reste bien en place.
 R. Placez les pattes de l'anneau lumineux dans les trous qui entourent le capuchon à l'envers pour bien le fixer.

AJOUT DE TOUCHES

- G. Retirez le cache supérieur.
 H. Cherchez l'outil d'extraction de commutateur et sortez-le de son rangement.
 I. Placez l'outil d'extraction autour du dessus de la touche en aluminium que vous souhaitez retirer, puis tirez fermement vers le haut.

- J. Cherchez le commutateur supplémentaire dans le compartiment de rangement et notez la position de la broche en bas du commutateur, pour bien aligner les broches lors de l'insertion dans le Pro KO.
- K. Cherchez le capuchon dans le compartiment de rangement, alignez-le sur le commutateur et enfoncez-le.
- L. Cherchez l'anneau lumineux dans le compartiment de rangement, placez-le sur le capuchon, alignez les pattes et enfoncez-le fermement.

COMMANDES AUDIO

- D. Branchez un casque dans la prise casque jack de 3,5 mm sur le côté gauche du Pro KO.

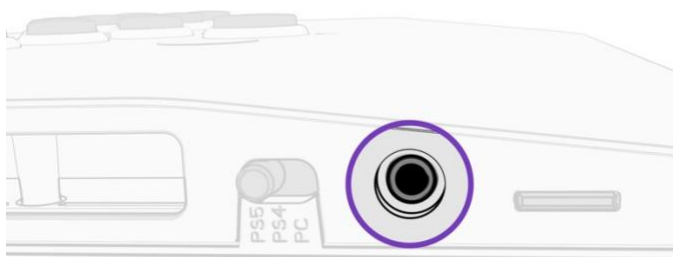

- E. Maintenez la touche Audio et enfoncez les touches directionnelles HAUT ou BAS pour monter ou baisser le volume.

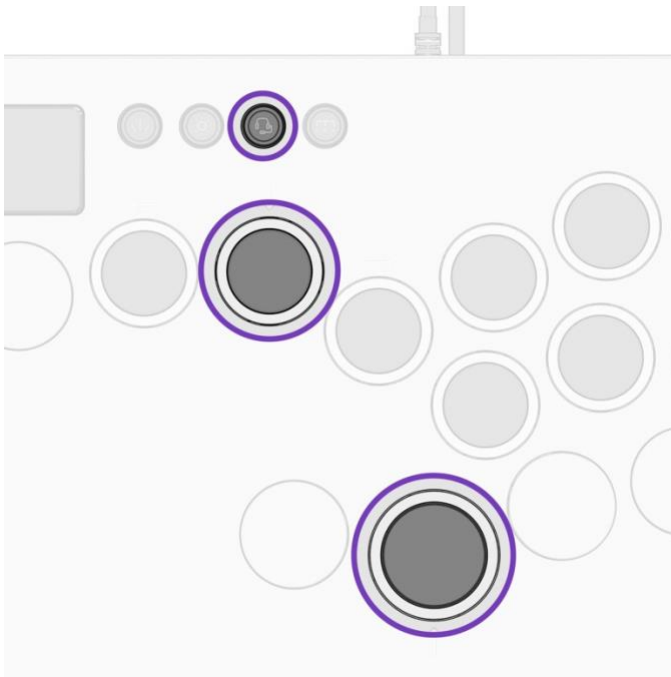

- F. Appuyez deux fois sur la touche Audio pour activer/désactiver le son de votre microphone. Un son sera émis pour indiquer que le microphone est désactivé ou activé.

COMMANDES DE L'ÉCLAIRAGE

- C. Appuyez sur la touche Éclairage pour faire défiler les quatre Modes d'éclairage prédéfinis.
- i. Statique → Clignotement lent → Prismatique → Éteint

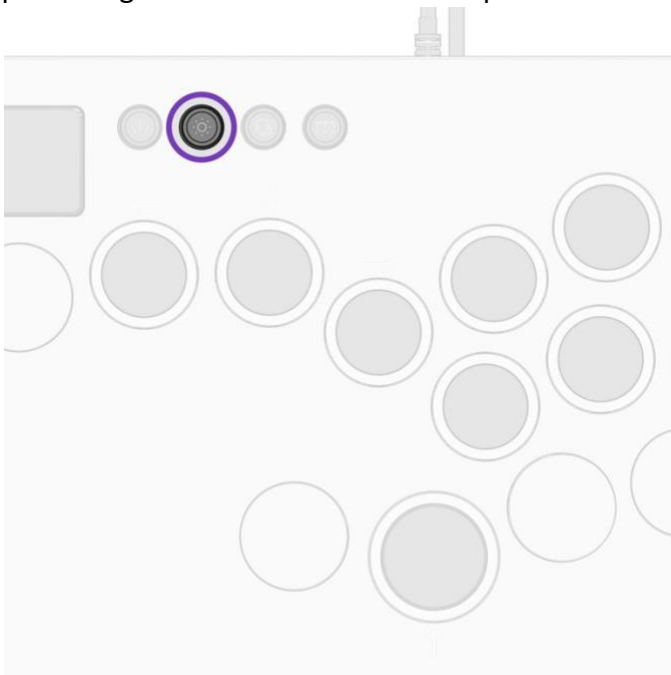

- D. Maintenez la touche d'éclairage et maintenez les touches directionnelles GAUCHE ou DROITE pour sélectionner la couleur de la LED (uniquement dans les modes Statique ou Clignotement lent).

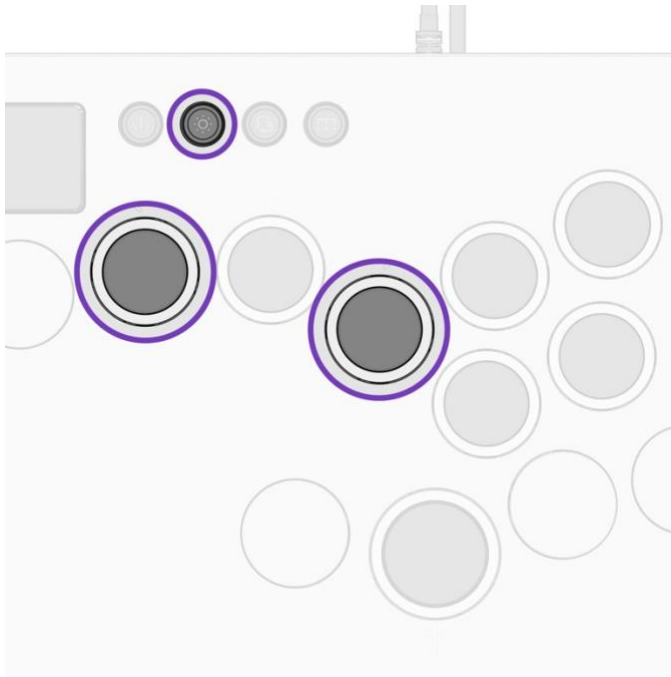

ASSIGNATION DE TOUCHES SUPPLÉMENTAIRES

- C. Maintenez la touche Fonction enfoncée et appuyez sur la touche à assigner.
- La LED sur la touche assignée commence à clignoter en blanc.

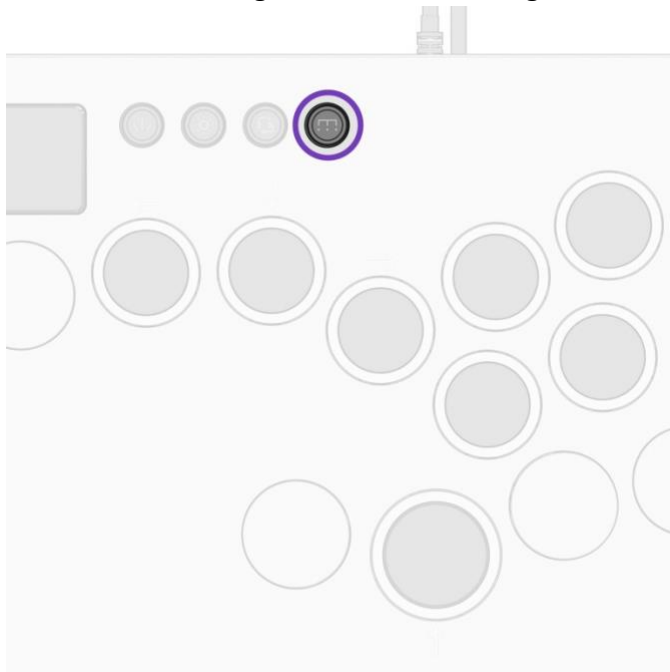

- D. Appuyez sur la touche à laquelle vous souhaitez assigner la nouvelle touche.
- Les LED clignotent rapidement plusieurs fois, pour indiquer que l'assignation a réussi.

REMARQUE : Seules les quatre touches supplémentaires et les touches L3/R3 peuvent être réassignées.

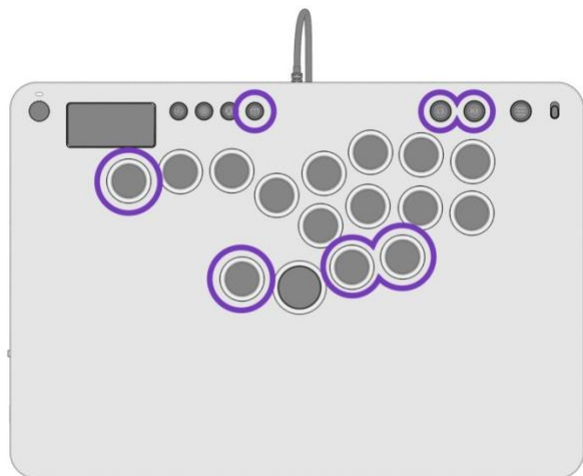

DÉSACTIVATION DE TOUCHES SUPPLÉMENTAIRES

- R. Maintenez les touches Fonction et appuyez deux fois sur la touche que vous souhaitez désactiver.
- Les LED clignotent rapidement plusieurs fois, pour indiquer que la touche a été désactivée.
 - Seules les quatre touches supplémentaires peuvent être désactivées.
 - Le suivi de ce processus sur les touches L3/R3 effectuera une réinitialisation aux valeurs par défaut (L3/R3).

NETTOYAGE SOCD

- C. Maintenez la touche Fonction enfoncée, puis appuyez sur la touche Pavé tactile et relâchez-la pour basculer entre les deux modes SOCD.

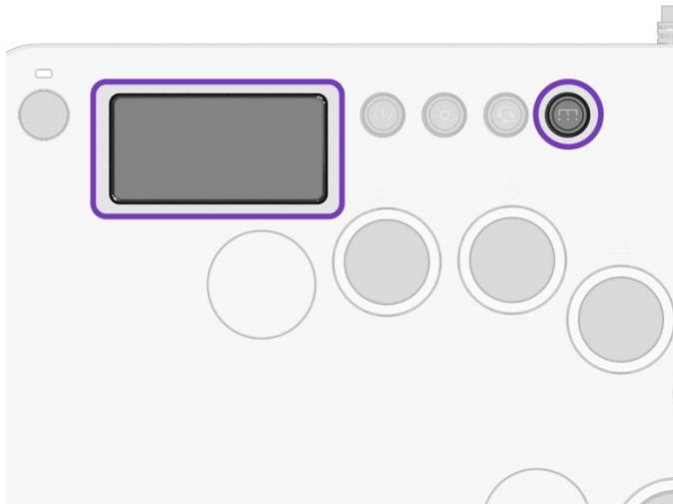

- D. Les LED des touches directionnelles HAUT et BAS clignoteront rapidement pour indiquer le mode sélectionné.
- LED BLEUE : SOCD neutre (HAUT + BAS = Neutre, GAUCHE + DROITE = Neutre)
 - Il s'agit du mode par défaut
 - LED ROUGE : SOCD priorité Haut (HAUT + BAS = HAUT, GAUCHE + DROITE = Neutre)

MODE VERROUILLAGE DANS LES TOURNOIS

- C. Le Commutateur de verrouillage dans les tournois désactive toutes les touches de la barre de menu supérieure (touche PS, PAVÉ TACTILE, CRÉER, ÉCLAIRAGE, AUDIO, FONCTION, L3, R3 et touches OPTIONS) pour éviter les appuis accidentels et une disqualification pendant les tournois.
- D. Faites glisser le Commutateur de verrouillage dans les tournois vers le HAUT, en position de verrouillage, pour désactiver les touches de la barre de menu, ou faites glisser le commutateur vers le BAS, en position déverrouillée, pour accéder au mode de fonctionnement normal.

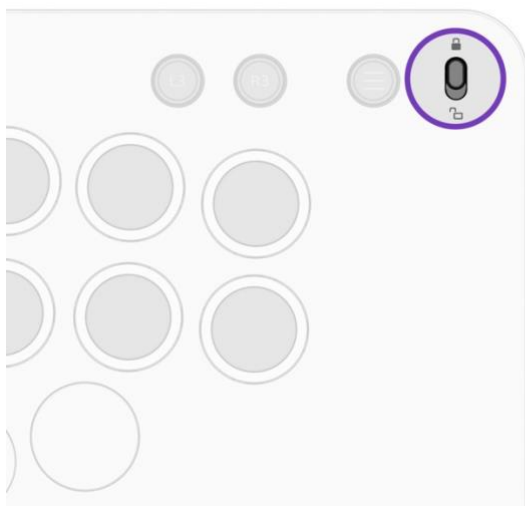

MODE DES TOUCHES DIRECTIONNELLES

- E. Les touches directionnelles sont définies sur l'entrée de la croix directionnelle par défaut.
- F. Pour modifier la touche directionnelle gauche afin qu'elle agisse en tant que stick analogique gauche, maintenez la touche Fonction enfoncée et appuyez sur la touche directionnelle GAUCHE.
 - i. Les quatre touches directionnelles clignoteront en vert pour indiquer le passage au mode Stick analogique gauche.
- G. Pour modifier la touche directionnelle droite afin qu'elle agisse en tant que stick analogique droit, maintenez la touche Fonction enfoncée et appuyez sur la touche directionnelle DROITE.
 - i. Les quatre touches directionnelles clignoteront en rouge pour indiquer le passage au mode Stick analogique droit.
- H. Pour rétablir les touches directionnelles au mode Croix directionnelle par défaut, maintenez la touche Fonction enfoncée et appuyez sur la touche directionnelle HAUT ou BAS.
 - i. Les quatre touches directionnelles clignoteront en bleu pour indiquer le passage au mode Croix directionnelle par défaut.

RÉINIITIALISATION AUX PARAMÈTRES D'USINE

- C. Pour réaliser une réinitialisation aux paramètres d'usine de votre Pro KO, appuyez simultanément sur les touches CRÉER, FONCTION et OPTION, puis relâchez-les.

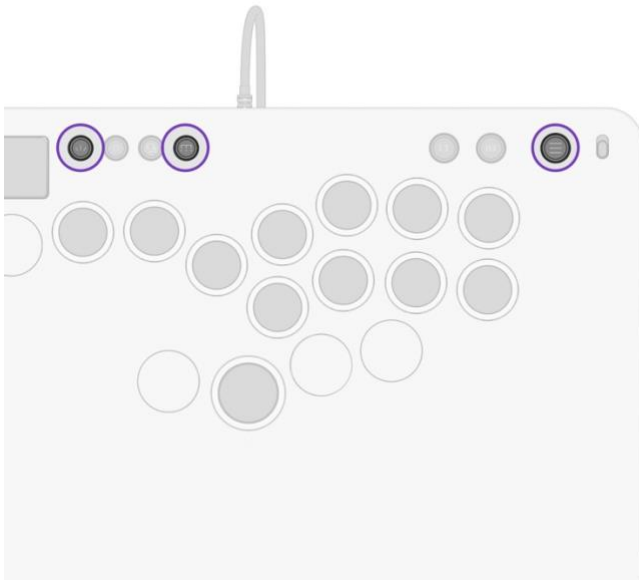

- D. Les LED clignoteront en mode Prismatique avant de revenir au Violet statique par défaut, pour indiquer que la réinitialisation a réussi.

REMARQUE : La réinitialisation aux paramètres d'usine réinitialisera la configuration de votre éclairage, vos paramètres audio, l'assignation de touches, le mode de nettoyage SOCD et le mode de vos touches directionnelles.

Español

QUÉ CONTIENE

- Victrix Pro KO Leverless Fight Stick
- Cable trenzado USB-C de 3 m
- Extractor de botones
- Funda protectora

CONECTAR EL PRO KO

- K. Desbloquea el cierre del cable deslizando el interruptor de la parte posterior del Pro KO hacia la izquierda hasta que se abra la puerta.

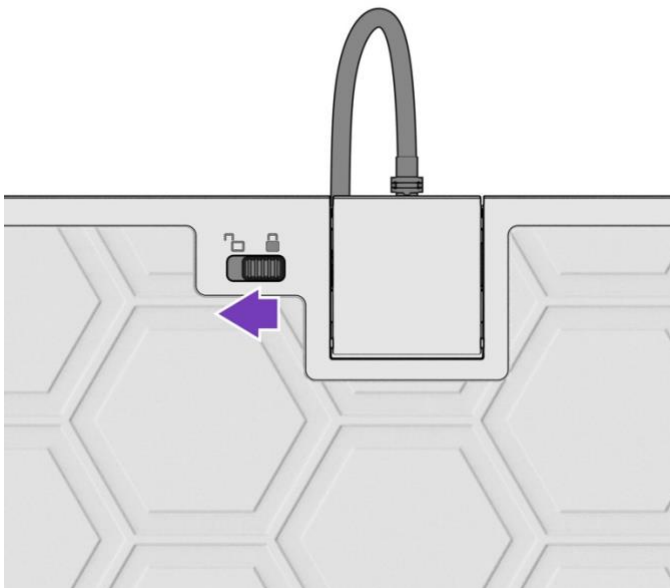

- L. Inserta el cable USB-C incluido en el puerto USB-C del Pro KO.
- M. Cierra la puerta para fijar el cable (no es necesario deslizar el interruptor, basta con cerrar la puerta).
- N. Conecta el extremo USB-A del cable a la consola PS5, PS4 o al PC.
- O. Verifica que el interruptor de modo de plataforma situado junto al conector de los auriculares esté en la posición correcta para la plataforma que estás usando (PS5, PS4 o PC).

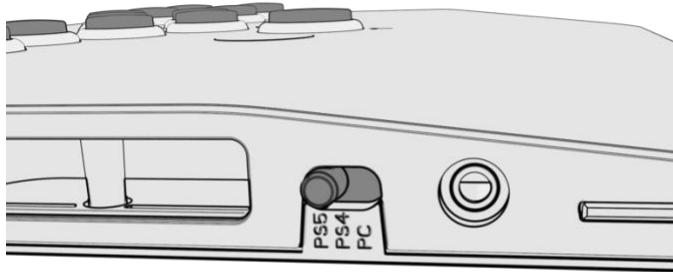

RETIRAR LA CUBIERTA SUPERIOR

- E. Desliza los 4 interruptores de seguridad de la parte posterior del Pro KO hacia dentro para liberar las pestañas de bloqueo.

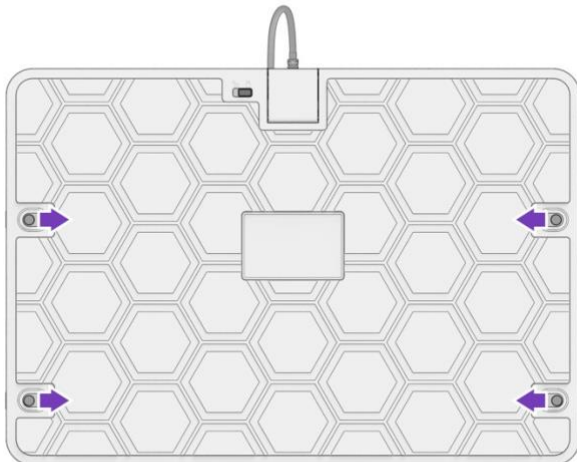

- F. Coloca los pulgares en los 2 botones más externos de la parte superior del Pro KO, agarra los dos lados de la placa superior con los dedos índice/medio y tira con firmeza hacia arriba.
- a. NOTA: Debes levantar el lado izquierdo y el lado derecho de la cubierta superior a la vez para retirarla.

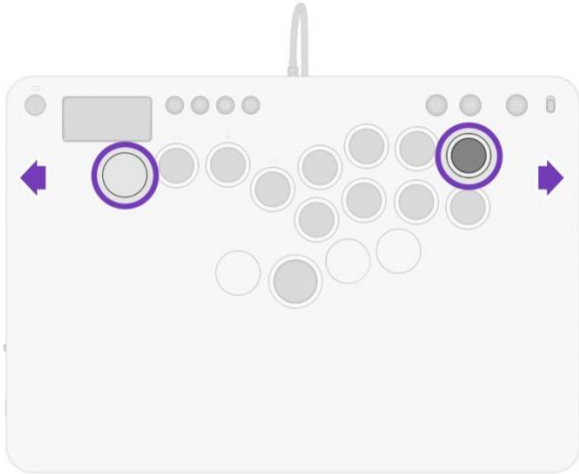

CAMBIO DE BOTONES

- S. Retira la cubierta superior.
- T. Localiza y saca el extractor de botones de su lugar de almacenamiento.

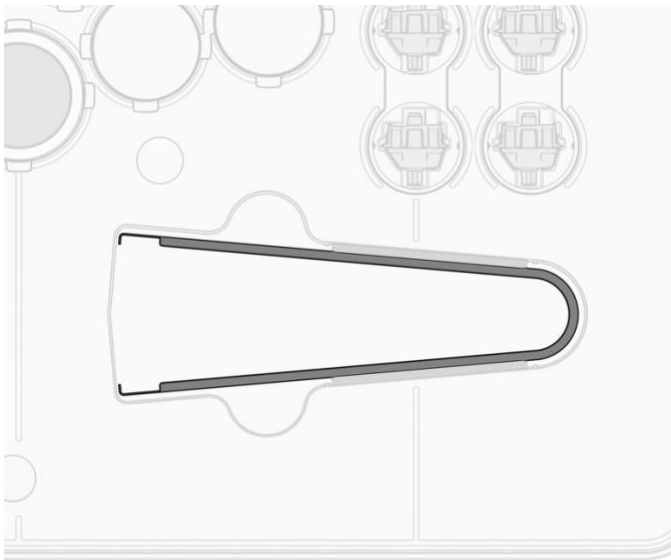

- U. Coloca el extractor de botones alrededor de la zona con relieve del anillo luminoso del botón que quieres cambiar y tira hacia arriba con firmeza.

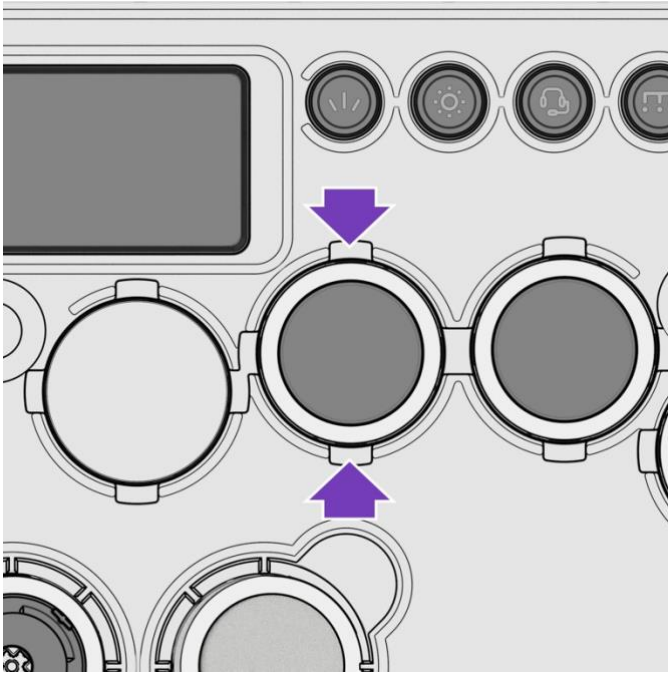

V. Retira la cubierta del botón con el extractor de botones.

W. Retira el botón colocando el extractor de botones alrededor de la zona con relieve y tira hacia arriba con firmeza.

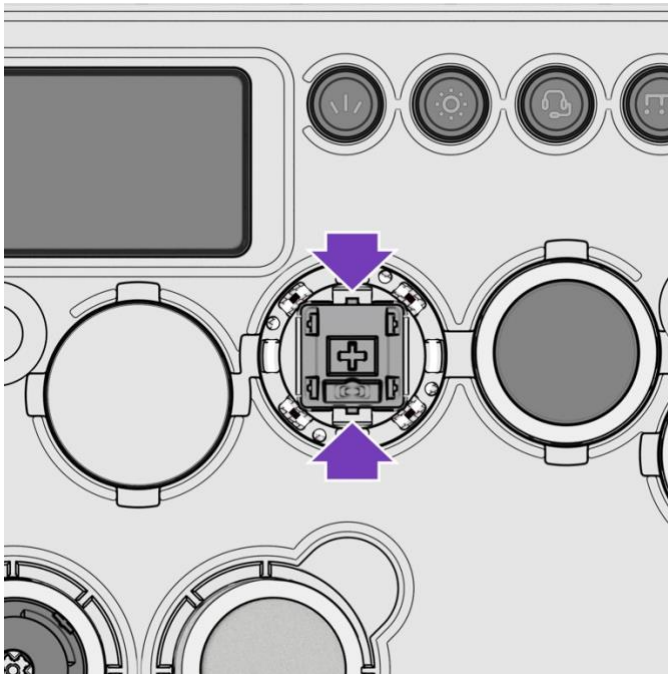

X. Coloca el botón en la zona de almacenamiento adecuada con cuidado de no dañar las patillas de contacto metálicas que tiene debajo.

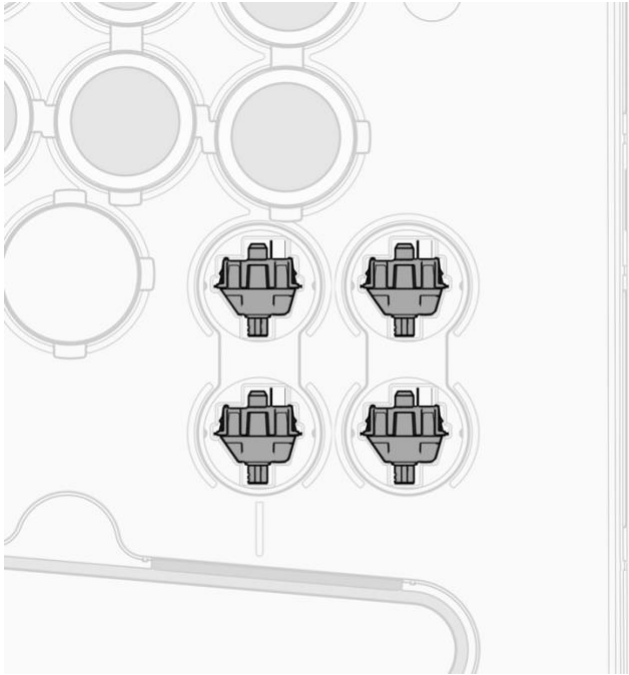

- Y. Saca la tapa de aluminio de la zona de almacenamiento y colócala en el lugar del botón que acabas de quitar.

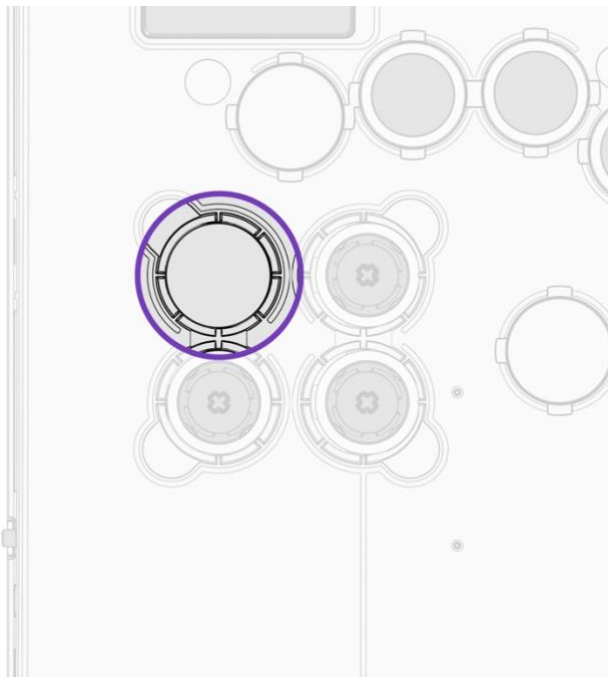

- Z. Coloca la tapa del botón bocabajo en la zona de almacenamiento para fijarla.
AA. Coloca las patas del anillo luminoso en los orificios que tiene el reverso de la tapa del botón para fijarlo.

AÑADIR BOTONES

- M. Retira la cubierta superior.
N. Localiza y saca el extractor de botones de su lugar de almacenamiento.
O. Coloca el extractor de botones alrededor de la tapa de aluminio que quieres quitar y tira hacia arriba con firmeza.

- P. Localiza el botón adicional en la zona de almacenamiento y fíjate en cómo están colocadas las patillas de la parte inferior del botón para alinearlas con cuidado al insertarlas en el Pro KO.
- Q. Localiza la tapa del botón en la zona de almacenamiento, alinéala y haz presión con ella sobre el botón.
- R. Localiza el anillo luminoso de la zona de almacenamiento, colócalo sobre la tapa del botón, alinea las patas y presiona con firmeza para fijarlo.

CONTROLES DE SONIDO

- G. Conecta unos auriculares en la entrada de 3,5 mm situada en el lado izquierdo del Pro KO.

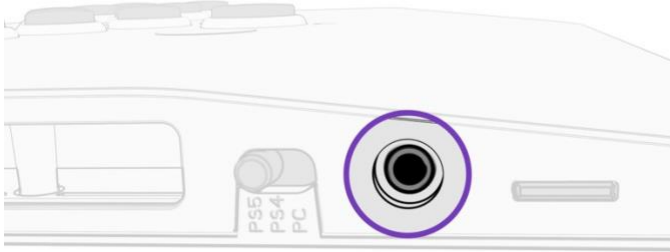

- H. Mantén pulsado el botón Audio y pulsa los botones direccionales ARRIBA o ABAJO para subir o bajar el volumen.

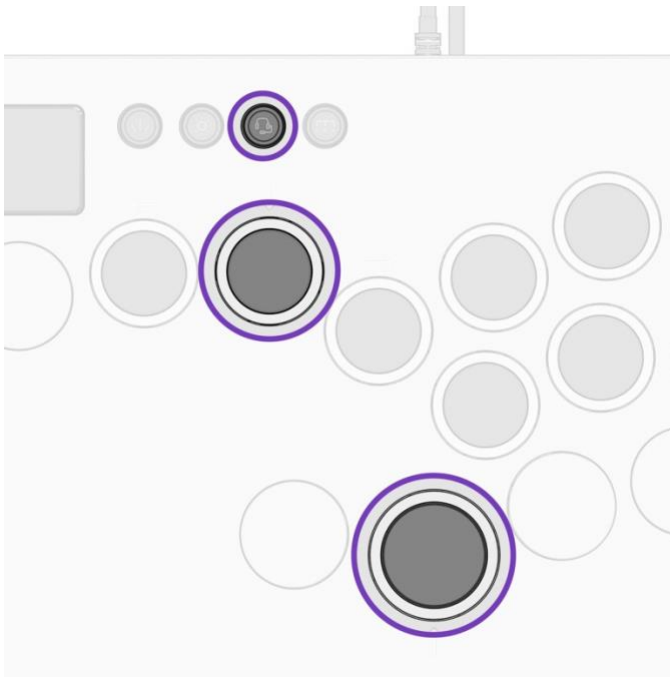

- I. Toca dos veces el botón Audio para silenciar/activar el micrófono. Se reproducirá un sonido para indicar que el micrófono se ha silenciado o activado.

CONTROL DE ILUMINACIÓN

- E. Toca el botón Iluminación para alternar entre los 4 modos de iluminación preestablecidos.
 - i. Estático → Pulsante → Prisma → Desactivado

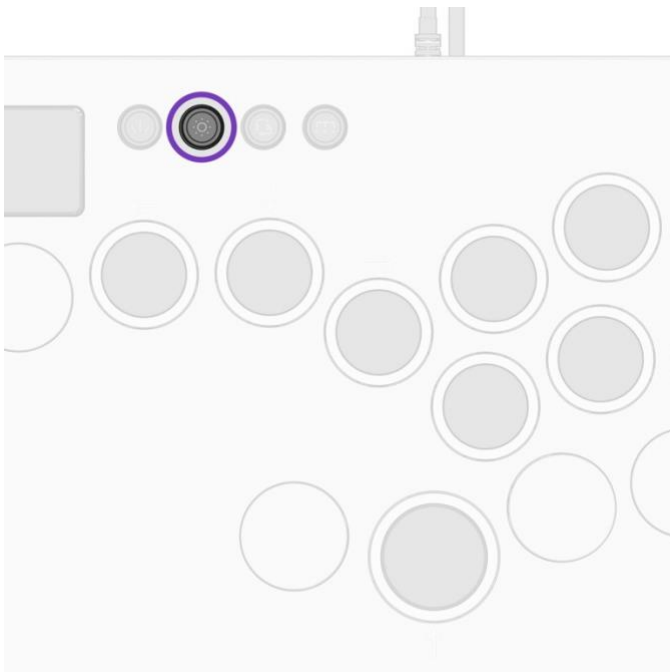

- F. Mantén pulsado el botón Iluminación y los botones de dirección IZQUIERDA o DERECHA para seleccionar el color del LED (solo en los modos Estático y Pulsante).

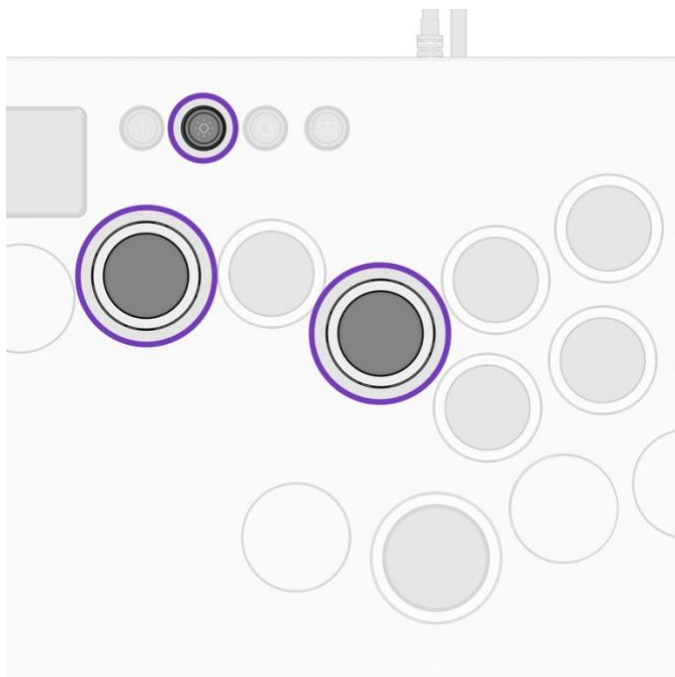

ASIGNACIÓN DE BOTONES ADICIONALES

- E. Mantén pulsado el botón Función y pulsa el botón que quieres reasignar.
- El LED del botón que estás asignando empezará a parpadear en blanco.

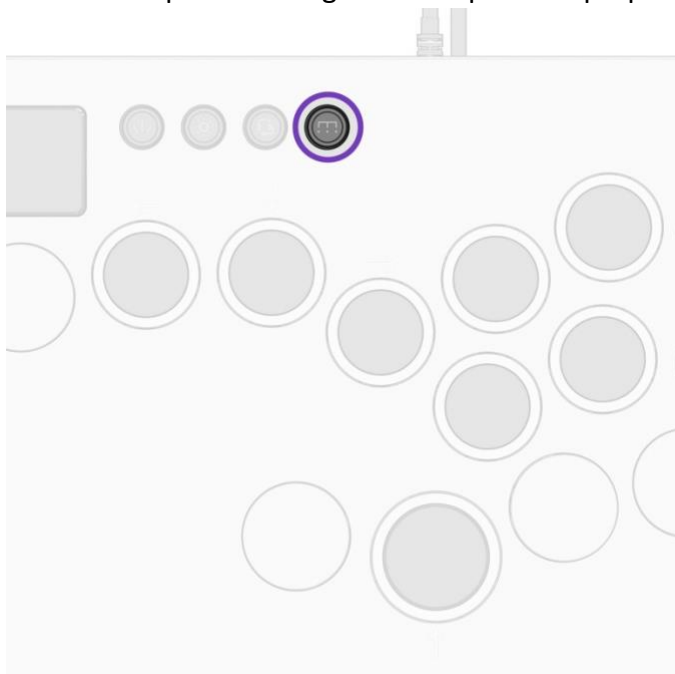

- F. Pulse el botón al que deseas asignar el nuevo botón.
- Los LED parpadearán varias veces rápidamente para indicar que la asignación se ha completado.
- NOTA:** Solo se pueden reasignar los 4 botones adicionales y los botones L3 y R3.

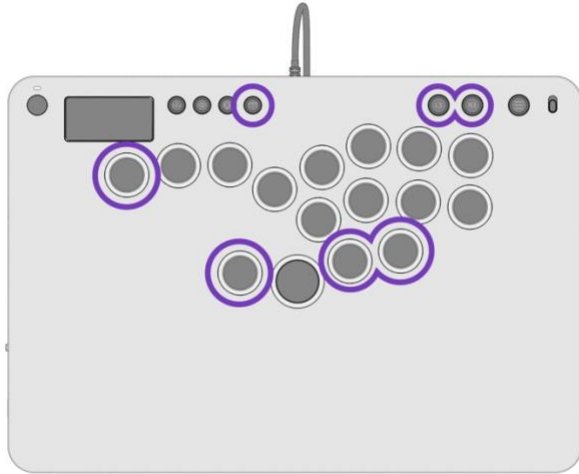

DESHABILITAR BOTONES ADICIONALES

- A. Mantén pulsado el botón Función y pulsa dos veces el botón que quieres desactivar.
 - i. Los LED parpadearán varias veces rápidamente para indicar que se ha deshabilitado.
 - ii. Solo se pueden deshabilitar los 4 botones adicionales.
 - iii. Al llevar a cabo este proceso en los botones L3 o R3, se restablecerán los valores predeterminados (L3/R3).

LIMPIEZA SOCD

- E. Mantén pulsado el botón Función y pulsa y suelta el botón del panel táctil para alternar entre los 2 modos de SOCD.

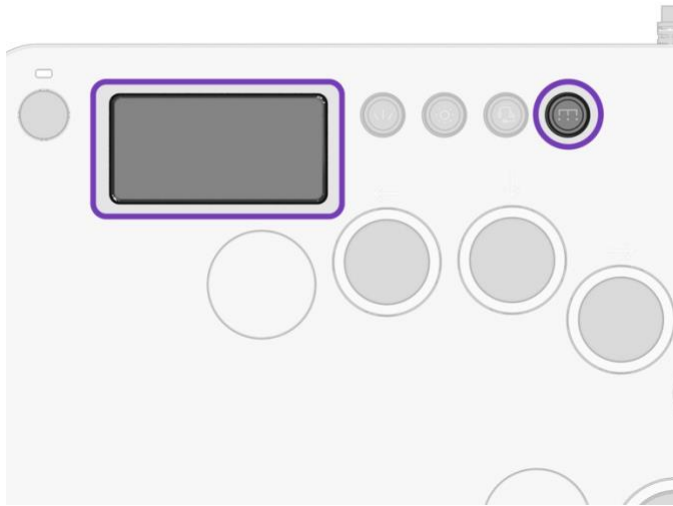

- F. Los LED de los botones de dirección ARRIBA y ABAJO parpadearán rápidamente para indicar el modo seleccionado.
- i. LED AZUL: SOCD neutral (ARRIBA + ABAJO = neutral, IZQUIERDA + DERECHA = neutral)
 - a. Este es el modo predeterminado.
 - ii. LED ROJO: SOCD con prioridad ARRIBA (ARRIBA + ABAJO = ARRIBA, IZQUIERDA + DERECHA = neutral)

MODO DE BLOQUEO PARA TORNEOS

- E. El interruptor de bloqueo para torneos inhabilita todos los botones de la barra de menú superior (botón PS, panel táctil, botones Crear, Iluminación, Audio, Función, L3, R3 y Opciones) para evitar pulsaciones accidentales y descalificaciones en torneos.
- F. Desliza el interruptor de bloqueo del torneo hacia ARRIBA, la posición de bloqueo, para inhabilitar los botones de la barra de menú o desliza el interruptor hacia ABAJO, la posición de desbloqueo, para que funcionen normalmente.

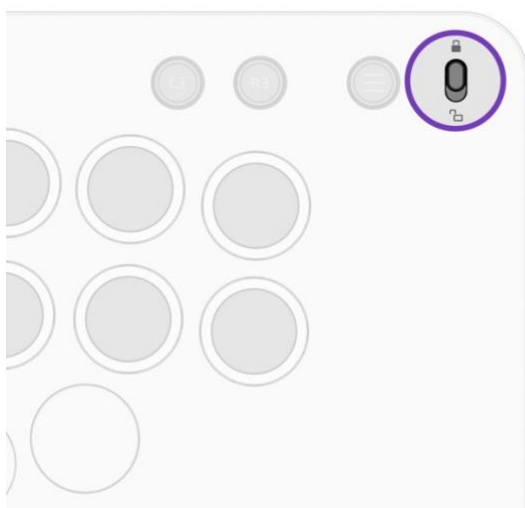

MODO DE BOTONES DE DIRECCIÓN

- I. Los botones de dirección están configurados como entrada de cruceta direccional por defecto.
- J. Para que los botones de dirección actúen como un control analógico izquierdo, mantén pulsado el botón Función y pulsa la dirección IZQUIERDA.
 - i. Los 4 botones de dirección parpadearán en verde para indicar que está activado el modo de control analógico izquierdo.
- K. Para que los botones de dirección actúen como un control analógico derecho, mantén pulsado el botón Función y pulsa la dirección DERECHA.
 - i. Los 4 botones de dirección parpadearán en rojo para indicar que está activado el modo de control analógico derecho.
- L. Para que los botones de dirección vuelvan a actuar como una cruceta direccional, mantén pulsado el botón Función y pulsa la dirección ARRIBA o ABAJO.
 - i. Los 4 botones de dirección parpadearán en azul para indicar que está activado el modo de cruceta direccional.

RESTABLECIMIENTO DE FÁBRICA

- E. Para llevar a cabo un restablecimiento de fábrica de tu Pro KO, pulsa y suelta a la vez los botones CREAR, FUNCIÓN y OPCIONES.

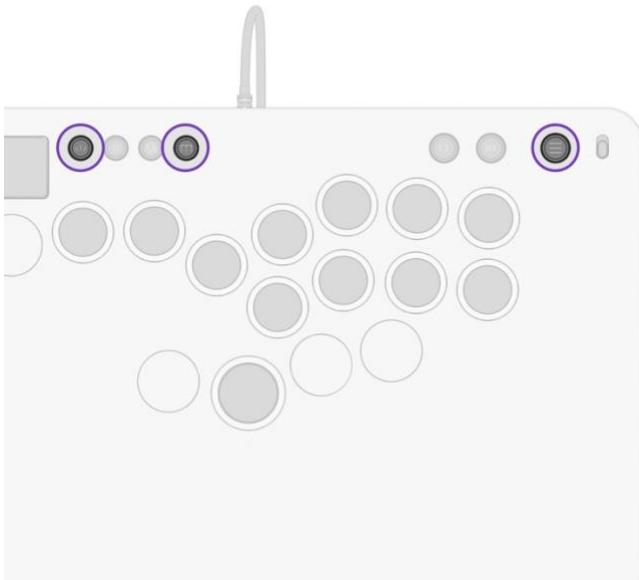

- F. Los LED parpadearán en modo Prisma antes de volver al morado estático predeterminado para indicar que el restablecimiento se ha completado.

NOTA: Llevar a cabo el restablecimiento de fábrica restablecerá la configuración de la iluminación, los ajustes de audio, la asignación de botones, el modo de limpieza SOCD y el modo de los botones de dirección.

Deutsch

PACKUNGSIHALT

- Victrix Pro KO Leverless Fight Stick
- 3 m langes, geflochtenes USB-C-Kabel
- Schalterabzieher
- Schutzhülle

DEN PRO KO VERBINDEN

- P. Öffne das Kabelschloss, indem du den Schalter auf der Rückseite des Pro KO nach links schiebst, bis sich die Tür öffnet.

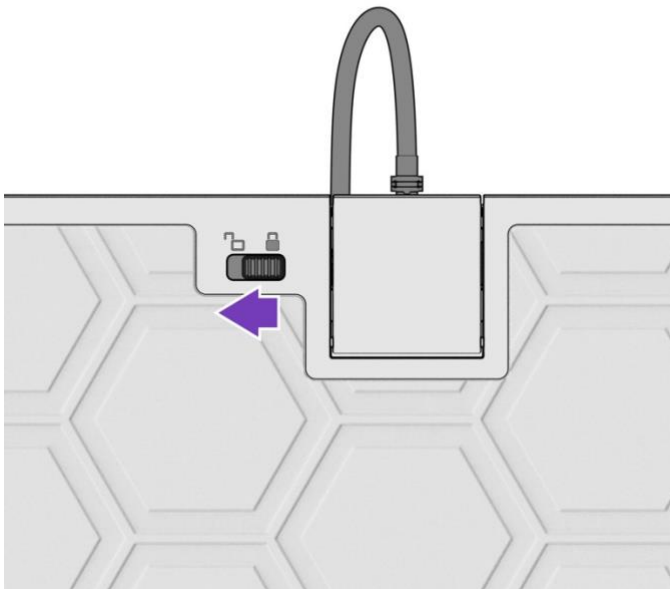

- Q. Stecke das mitgelieferte USB-C-Kabel in den USB-C-Anschluss des Pro KO
- R. Schließe die Tür, um dein Kabel zu fixieren (du musst den Schalter nicht umlegen, sondern nur die Tür schließen).
- S. Stecke das USB-A-Ende des Kabels in deine PS5-Konsole, PS4-Konsole oder deinen PC
- T. Vergewissere dich, dass der Schalter für den Plattformmodus in der Nähe der Headset-Buchse in der richtigen Position für die Plattform ist, die du gerade verwendest (PS5, PS4 oder PC).

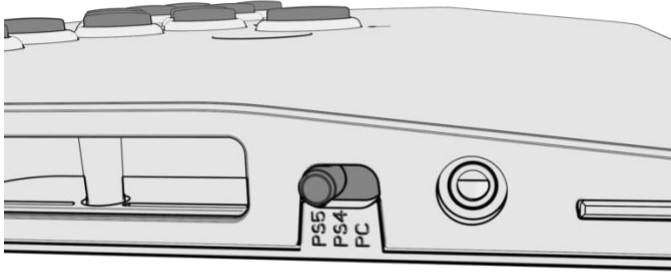

OBERE ABDECKUNG ENTFERNEN

- G. Schieb alle 4 Sicherheitsschalter auf der Rückseite des Pro KO nach innen, um die Verriegelungslaschen zu lösen.

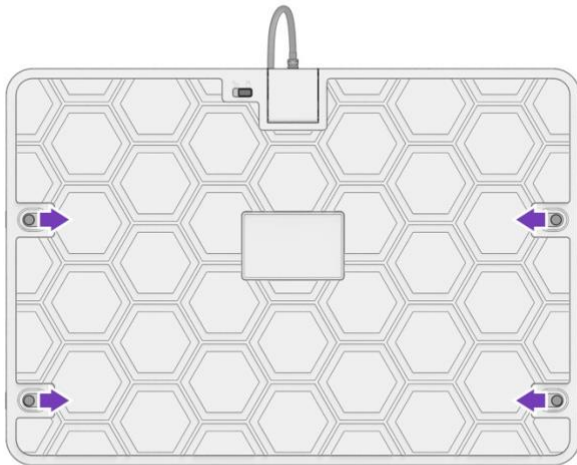

- H. Lege deine Daumen auf die beiden äußersten Knöpfe auf der Oberseite des Pro KO, greife mit deinen Zeige- und Mittelfingern beide Seiten der oberen Platte und ziehe sie fest nach oben.
- a. HINWEIS: Die linke und die rechte Seite der oberen Abdeckung müssen gleichzeitig nach oben gezogen werden, um die obere Abdeckung zu entfernen.

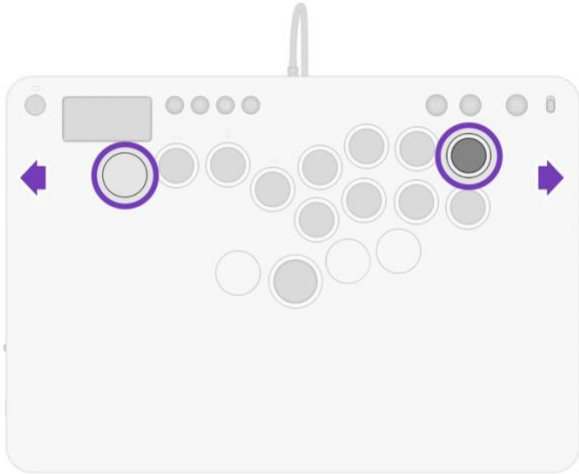

TASTEN AUSTAUSCHEN

BB. Obere Abdeckung entfernen

CC. Finde den Schalterabzieher und entferne ihn aus seinem Stauraum.

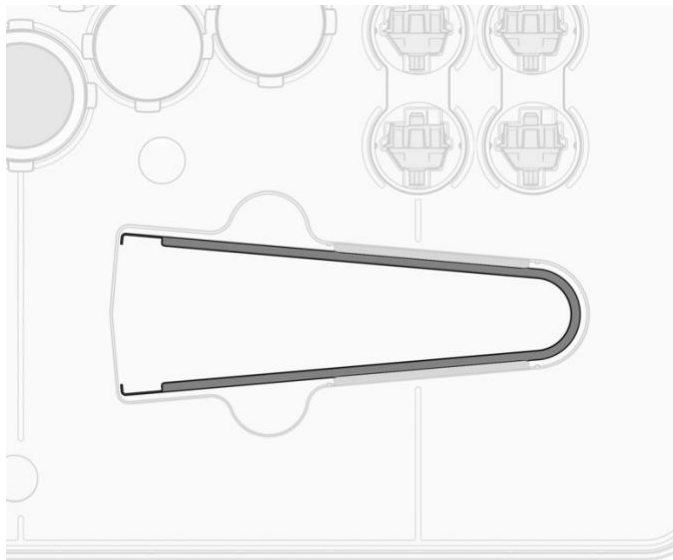

DD. Lege den Schalterabzieher um den geprägten Bereich des Lichtrings auf der Taste, die du austauschen möchtest, und ziehe sie fest nach oben.

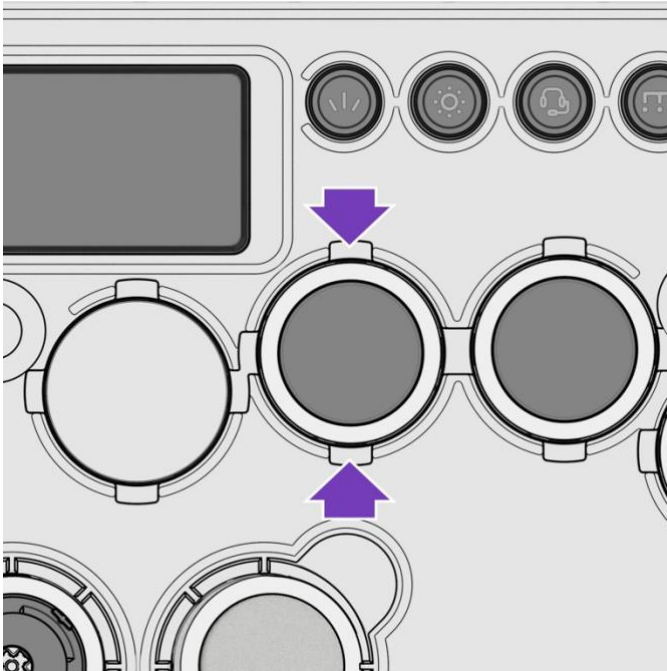

EE. Entferne die Tastenkappe mit dem Schalterabzieher.

FF. Entferne den Schalter, indem du den Schalterabzieher um den geprägten Bereich legst und fest nach oben ziehst.

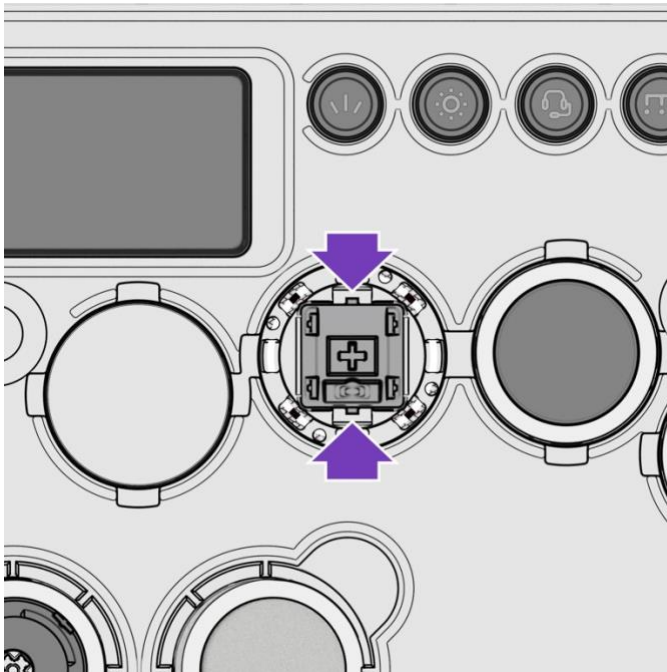

GG. Lege den Schalter in das dafür vorgesehene Fach und achte darauf, dass du die Metallkontaktstifte unter dem Schalter nicht beschädigst.

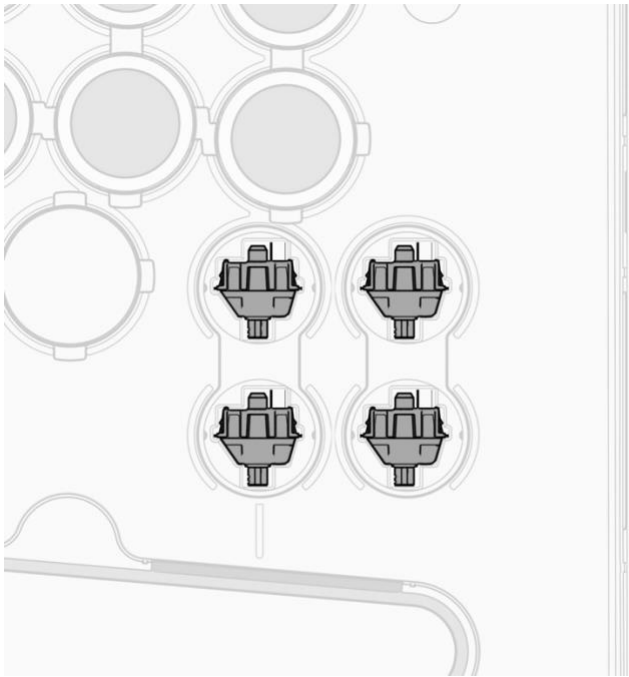

HH. Entferne den Aluminium-Tastenstecker aus dem Stauraum und raste ihn an der Stelle des soeben entfernten Schalters ein.

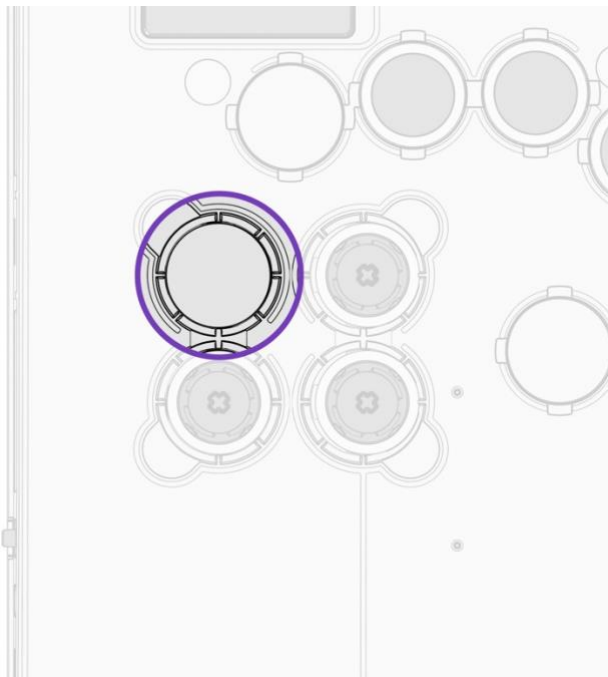

II. Lege die Tastenkappe umgedreht in den Stauraum, um sie zu sichern.

JJ. Stecke die FüÙe des Lichtrings in die LÖcher um die umgedrehte Tastenkappe, um sie zu sichern.

TASTEN HINZUFÜGEN

S. Obere Abdeckung entfernen

T. Finde den Schalterabzieher und entferne ihn aus seinem Stauraum.

U. Lege den Schalterabzieher um den Aluminium-Knopfstecker, den du entfernen möchtest, und ziehe ihn fest nach oben.

- V. Nimm den zusätzlichen Schalter aus dem Stauraum und achte auf die Anordnung der Stifte auf der Unterseite des Schalters, um die Stifte beim Einsetzen in den Pro KO sorgfältig auszurichten.
- W. Nimm die Tastenkappe aus dem Stauraum, richte sie aus und drücke sie auf den Schalter.
- X. Nimm den Lichtring aus dem Stauraum, stülpe ihn über die Tastenkappe, richte die Füße aus und drücke ihn fest an.

AUDIO-BEDIENELEMENTE

- J. Stecke ein Headset in die 3,5-mm-Kopfhörerbuchse auf der linken Seite des Pro KO.

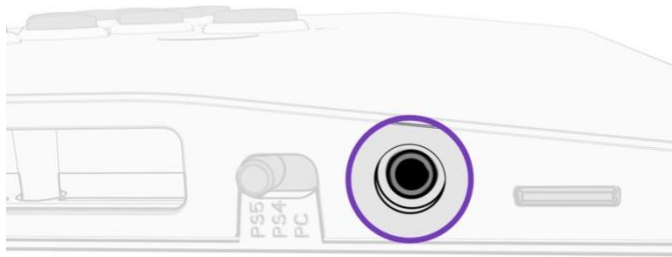

- K. Halte die Audiotaste fest und drücke die AUF- oder AB-Richtungstasten, um die Lautstärke nach oben oder unten zu regeln.

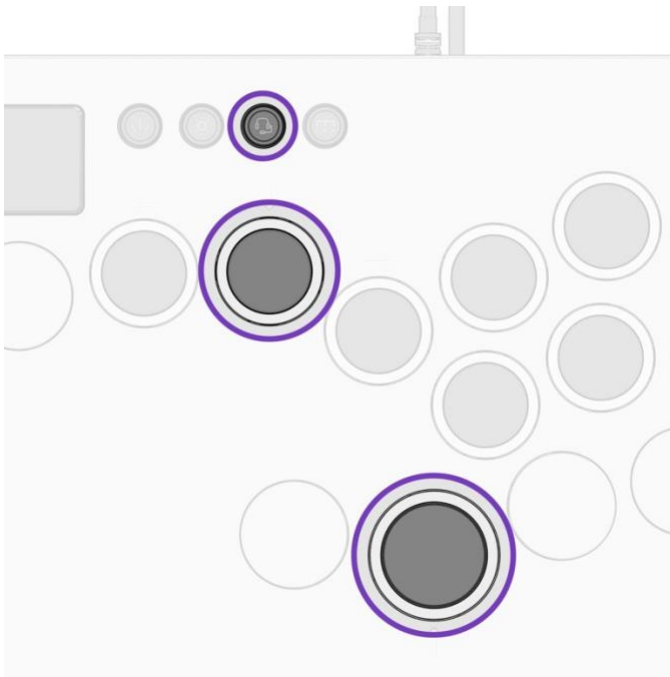

- L. Tippe doppelt auf die Audiotaste, um dein Mikrofon stummzuschalten/aufzuheben. Es ertönt ein Ton, der anzeigt, dass das Mikrofon stummgeschaltet bzw. die Stummschaltung aufgehoben wurde.

BELEUCHTUNGSKONTROLLEN

- G. Tippe auf die Beleuchtungstaste, um zwischen 4 voreingestellten Beleuchtungsmodi zu wechseln.
 - i. Statisch → Atmend → Prismatisch → AUS

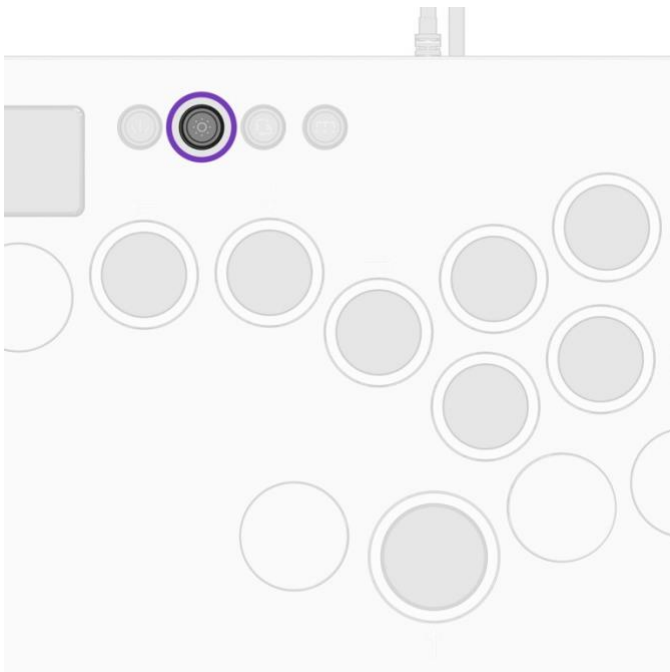

- H. Halte die Beleuchtungstaste und die LINKS- oder RECHTS-Richtungstasten gedrückt, um die LED-Farbe auszuwählen (nur im Statik- oder Atmungsmodus).

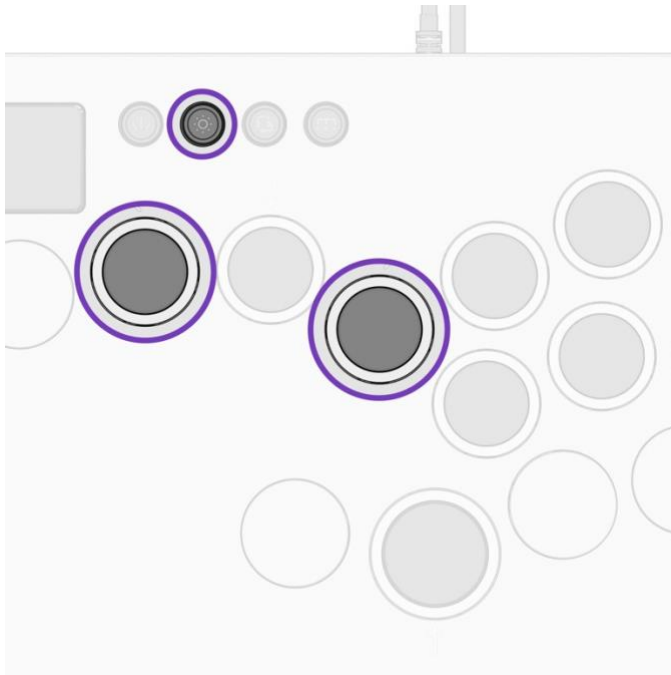

ZUWEISUNG ZUSÄTZLICHER TASTEN

- G. Halte die Funktionstaste fest und drücke die gewünschte Taste, die zugewiesen werden soll.
i. Die LED auf der zugewiesenen Taste beginnt weiß zu blinken.

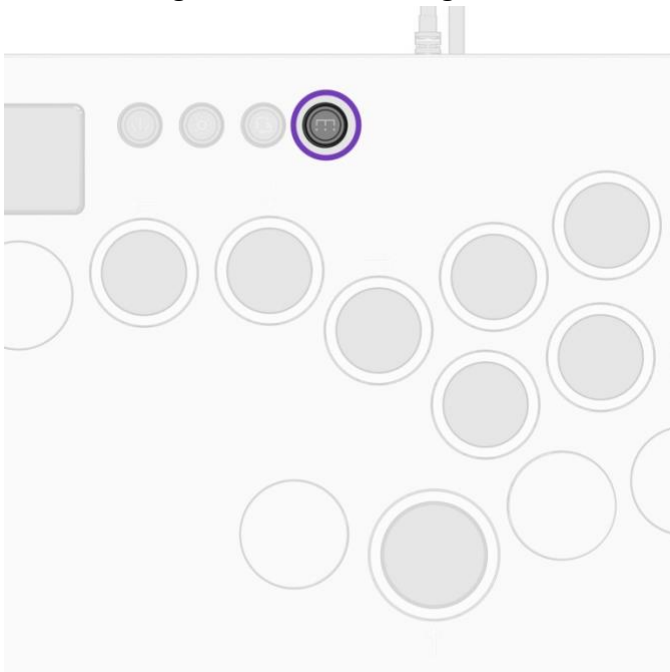

- H. Drücke die Taste, der die neue Taste zugewiesen werden soll.
i. Die LEDs blinken ein paar Mal schnell, um anzuzeigen, dass die Zuordnung erfolgreich war.
HINWEIS: Nur die 4 zusätzlichen Tasten und die Tasten L3 / R3 können neu zugewiesen werden.

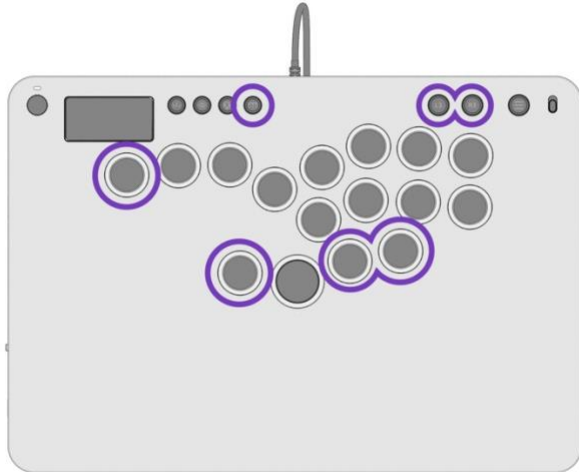

ZUSÄTZLICHE TASTEN DEAKTIVIEREN

- A. Halte die Funktionstasten gedrückt und tippe doppelt auf die Taste, die du deaktivieren möchtest.
- Die LEDs blinken ein paar Mal schnell, um anzuzeigen, dass die Taste deaktiviert wurde.
 - Nur bis zu 4 zusätzliche Tasten können deaktiviert werden.
 - Wenn du diesen Vorgang an den L3/R3-Tasten durchführst, werden die Standardeinstellungen wiederhergestellt (L3/R3).

SOCD-REINIGUNG

- G. Halte die Funktionstaste gedrückt und drücke dann die Touchpad-Taste, um zwischen 2 SOCD-Modi umzuschalten.

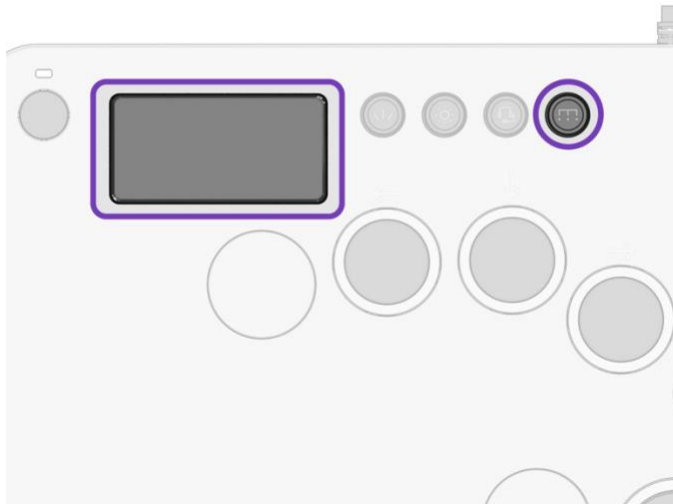

- H. Die LEDs der AUF- und AB-Richtungstasten blinken schnell, um den ausgewählten Modus anzuzeigen.
- i. BLAUE LED: Neutrale SOCD (AUF + AB = Neutral, LINKS + RECHTS = Neutral).
 - a. Das ist der standardmäßig eingestellte Modus.
 - ii. ROTE LED: Aufwärtspriorität SOCD (AUF + AB = AUF, LINKS + RECHTS = Neutral)

TURNIER-SPERRE

- G. Die Turniersperre deaktiviert alle Tasten in der oberen Menüleiste (PS-Taste, TOUCHPAD, ERSTELLEN, BELEUCHTUNG, AUDIO, FUNKTION, L3, R3 und OPTIONEN), um versehentliches Drücken und Disqualifikation bei Turnieren zu verhindern.
- H. Schiebe den Schalter für die Turniersperre nach **OBEN** in die Sperrposition, um die Tasten der Menüleiste zu deaktivieren, oder schiebe den Schalter nach **UNTEN** in die entsperrte Position, um den normalen Betrieb zu gewährleisten.

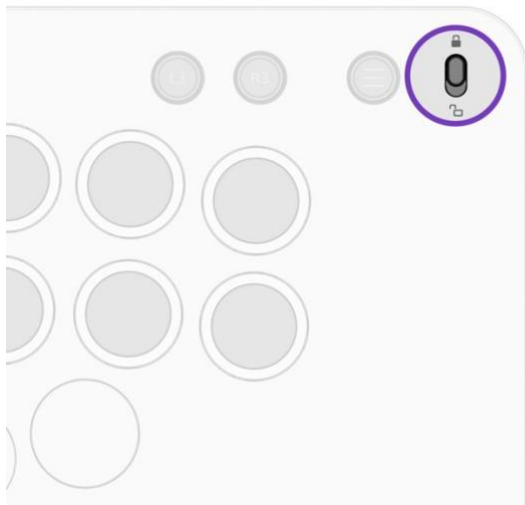

MODUS FÜR RICHTUNGSTASTEN

- M. Die Richtungstasten sind standardmäßig auf D-Pad-Eingabe eingestellt
- N. Um die Richtungstasten als linken Analogstick zu verwenden, halte die Funktionstaste fest und drücke die LINKE Richtung.
 - i. Die 4 Richtungstasten blinken grün, um den linken Analogstick-Modus anzuzeigen.
- O. Um die Richtungstasten als rechten Analogstick zu verwenden, halte die Funktionstaste fest und drücke die RECHTE Richtung.
 - i. Die 4 Richtungstasten blinken rot, um den rechten Analogstick-Modus anzuzeigen.
- P. Um die Richtungstasten wieder auf die standardmäßige D-Pad-Eingabe umzustellen, halte die Funktionstaste fest und drücke die Richtungstaste AUF oder AB.
 - i. Die 4 Richtungstasten blinken blau, um den standardmäßigen D-Pad-Modus anzuzeigen.

AUF WERKEINSTELLUNGEN ZURÜCKSETZEN

- G. Um dein Pro KO auf die Werkseinstellungen zurückzusetzen, drücke gleichzeitig die Tasten ERSTELLEN, FUNKTION und OPTIONEN und lasse sie los.

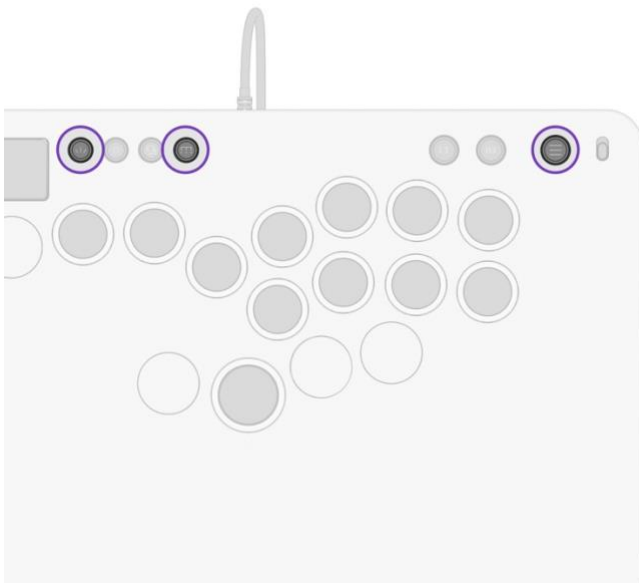

- H. Die LEDs blinken im prismatischen Modus, bevor sie in den statischen violetten Standardmodus zurückkehren, um ein erfolgreiches ZURÜCKSETZEN anzuzeigen. **HINWEIS:** Durch das Zurücksetzen auf die Werkseinstellungen werden die Beleuchtungskonfiguration, die Audioeinstellungen, die Tastenbelegung, der SOCD-Reinigungsmodus und der Richtungstastenmodus zurückgesetzt.

Japanese

梱包品

- Victrix Pro KO Leverless Fight Stick
- 3m USB-C 編組ケーブル
- スイッチプラーツール
- 保護スリーブ

PRO KO の接続

U. Pro KO の背面にあるスイッチを左にスライドさせてケーブルロックを解除し、ドアを開けます

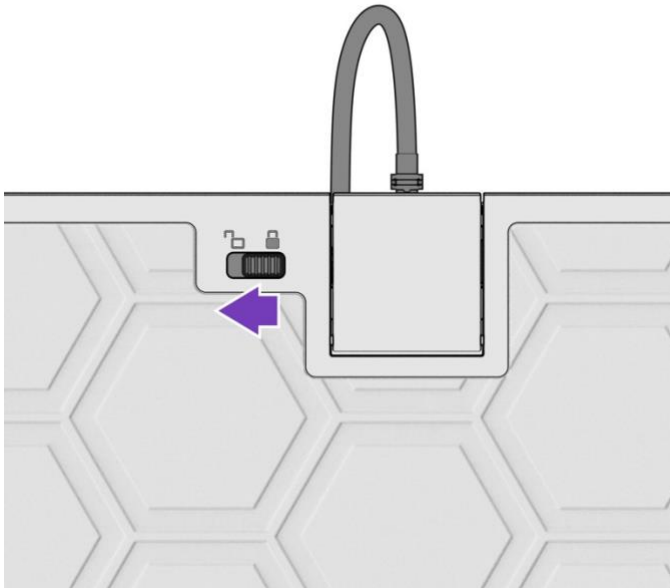

- V. 付属の USB-C ケーブルを Pro KO の USB-C ポートに差し込みます
- W. ドアを閉めてケーブルを固定します（ドアは閉めるだけで、スイッチをスライドさせる必要はありません）
- X. ケーブルの USB-A 端子を PS5 本体、PS4 本体、または PC に接続します
- Y. ヘッドセットジャックの近くにあるプラットフォームモードスイッチが、現在使用しているプラットフォーム（PS5、PS4、または PC）の正しい位置にあることを確認します

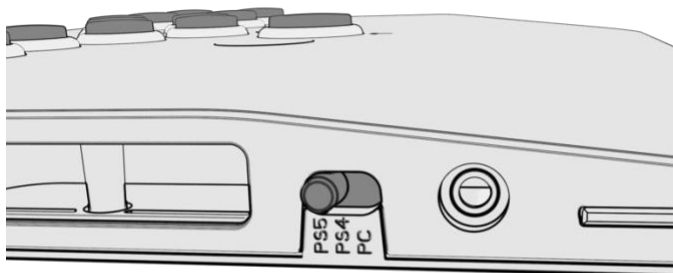

上部カバーの取り外し

- I. Pro KO の背面にある 4 つのセキュリティスイッチをすべて内側にスライドさせて、ロックタブを解除します

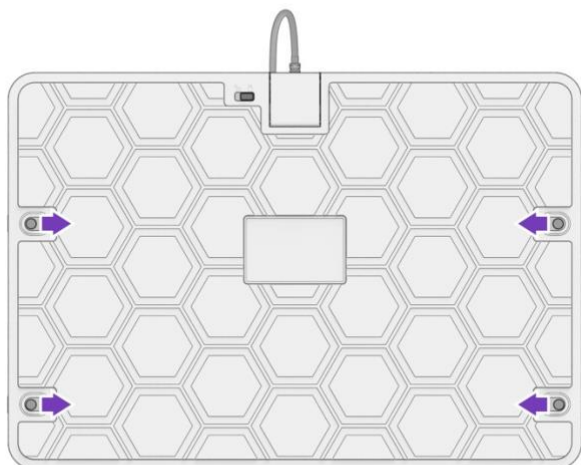

- J. Pro KO の上部にある 2 つの一番外側のボタンに親指を置き、人差し指または中指で上部プレート
の両側をつかみ、しっかりと引き上げます
 - a.注意：上部カバーを取り外すには、上部カバーの左側と右側の両方を同時に引き上げて
ください。

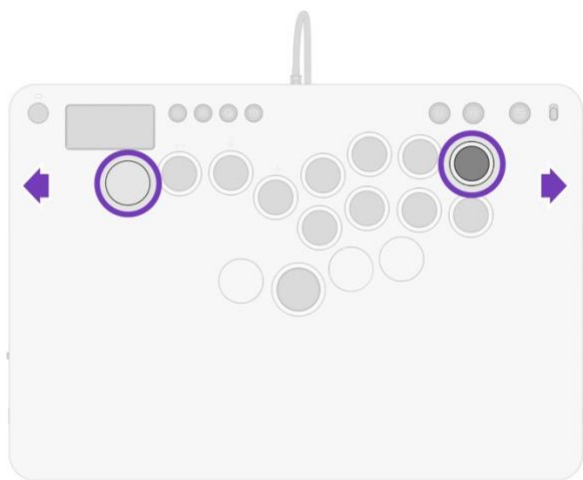

ボタンの交換

KK. 上部カバーを取り外します

LL. スイッチプラーを収納場所から取り出します

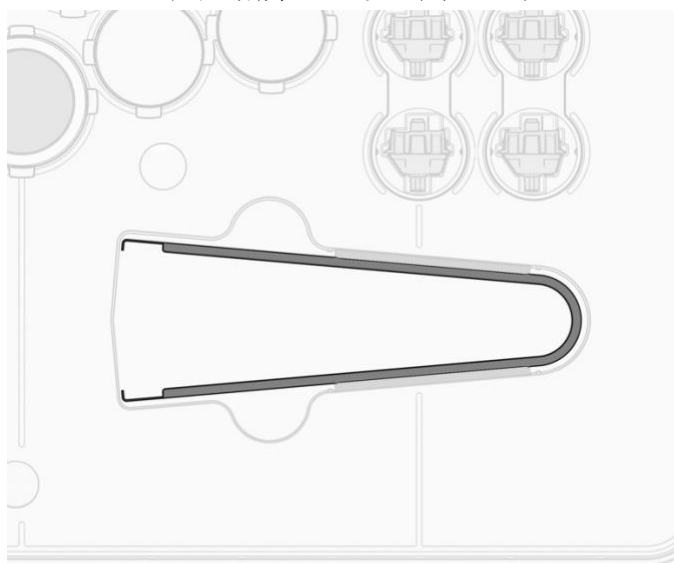

MM. スイッチプラーを変更したいボタンのライトリングのデボス加工部分に当て、しっかりと引き上げます

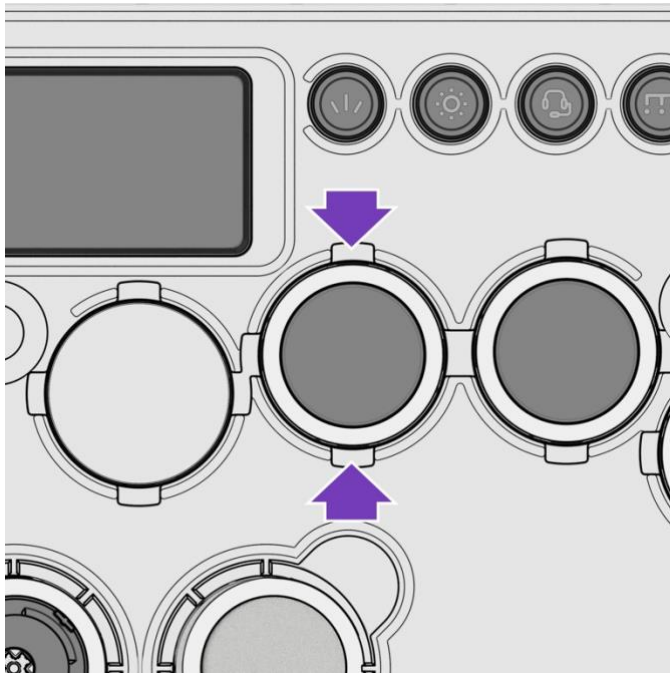

NN.スイッチプラーでボタンキャップを外します

OO.スイッチプラーをデボス加工部分に当て、しっかりと引き上げてスイッチを取り外します

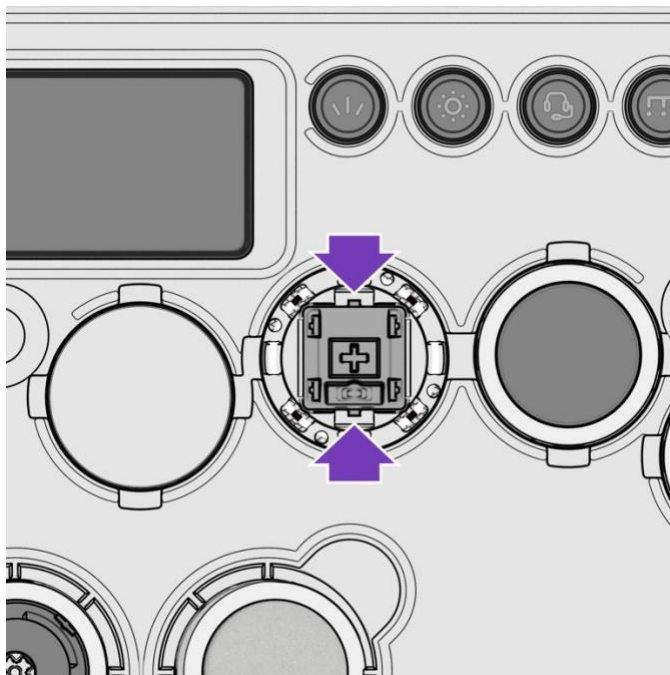

PP. スイッチの下にある金属接触ピンを損傷しないように注意しながら、スイッチを専用の収納場所に置きます

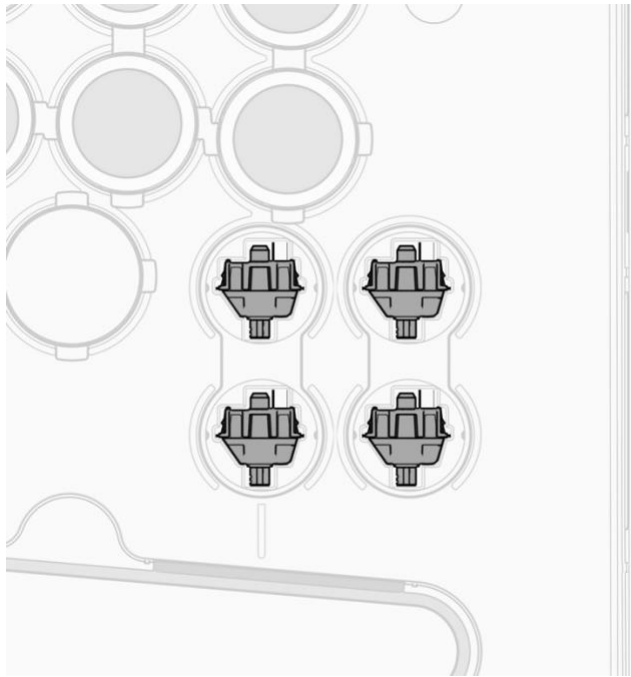

QQ. 収納場所からアルミボタンプラグを取り外し、取り外したスイッチの位置にカチッと音がするまではめ込みます

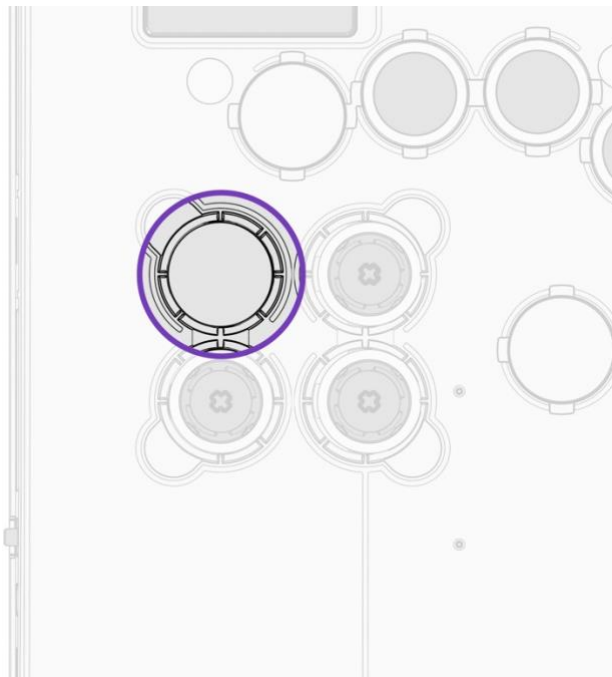

RR. ボタンキャップを逆さまにして収納場所に置き、固定します

SS. ライトリングの足を逆さまになったボタンキャップの近くの穴に入れて固定します。

ボタンの追加

Y. 上部カバーを取り外します

Z. スイッチプラーツールの位置を確認し、収納場所から取り出します

AA. 取り外したいアルミボタンプラグの周りにスイッチプラーを置き、しっかりと引き上げます。

- BB. 追加のスイッチを収納場所から探して、スイッチの下部にあるピンの配置に注意しながらピンを慎重に揃えて、Pro KO に差し込みます。
- CC. 収納場所からボタンキャップを探し、位置を合わせてスイッチに押し込みます。
- DD. 収納場所からライトリングを探し、ボタンキャップの上に置いて、足を揃えてしっかりと押し込みます。

オーディオ操作

- M. Pro KO の左側にある 3.5mm ヘッドセットジャックにヘッドセットを差し込みます。

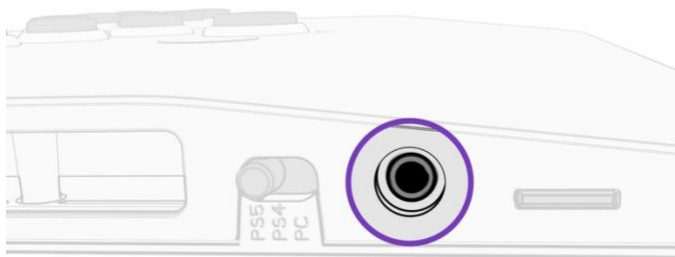

- N. オーディオボタンを押したまま、上方向ボタンまたは下方向ボタンを押して音量の上げ下げをします。

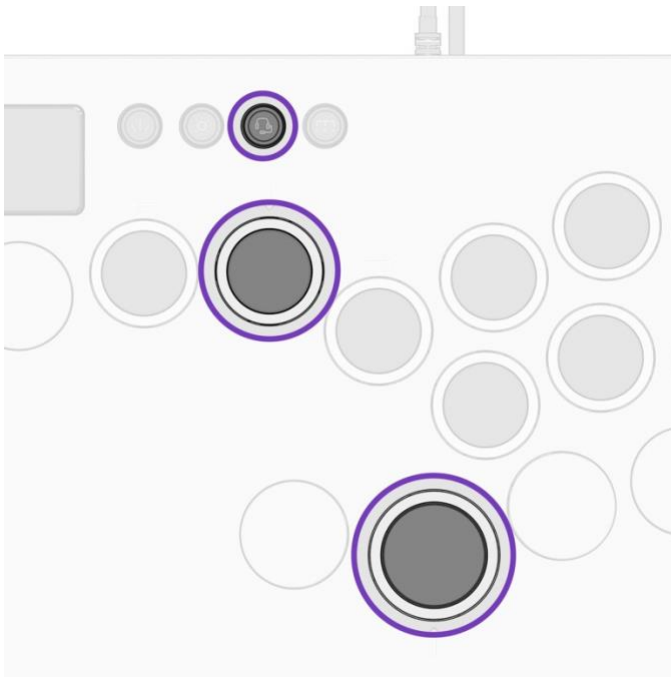

0. オーディオボタンをダブルタップすると、マイクがミュート/ミュート解除されます。マイクがミュートまたはミュート解除されたことを示す音声トーンが鳴ります。

照明コントロール

1. 照明ボタンをタップすると、4つのプリセット照明モードが切り替わります。
 - i. スタティック → ブリージング → プリズマティック → オフ

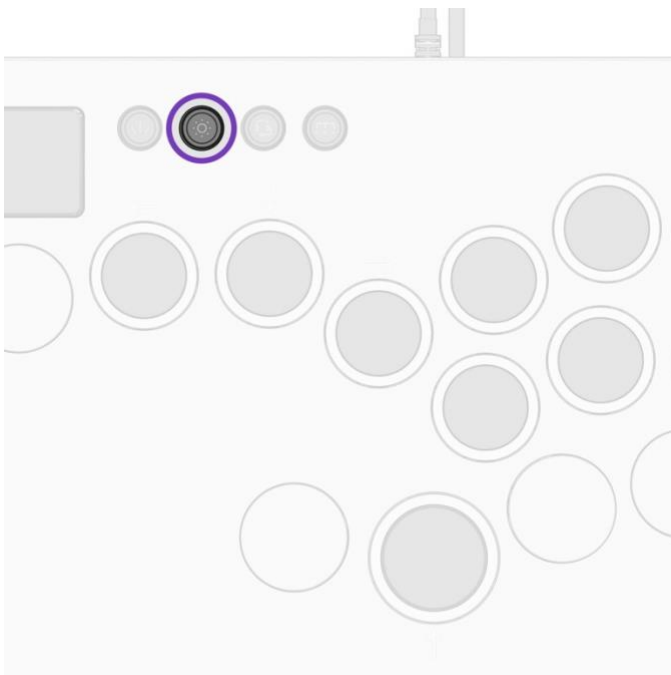

- J. 照明ボタンを押しながら、左または右の方向ボタンを押して LED の色を選択します（スタティックモードまたはブリージングモードの場合のみ）。

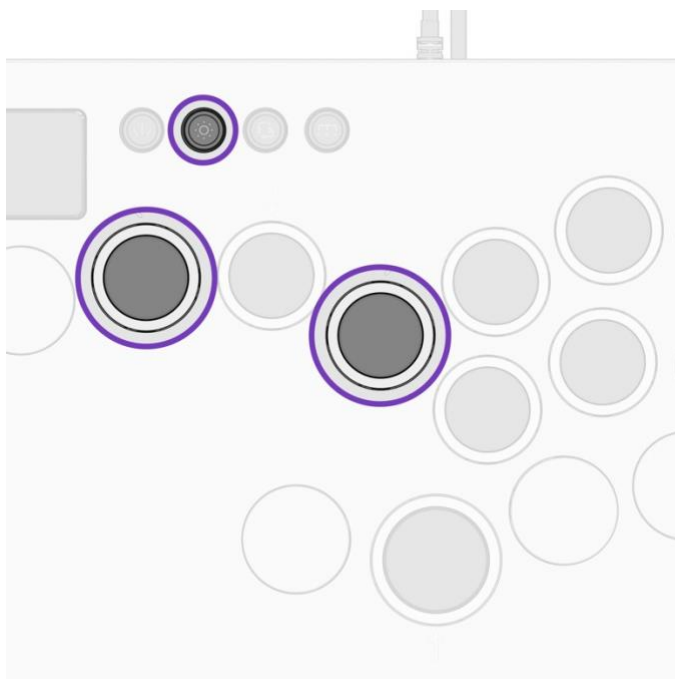

追加ボタンのマッピング

- I. 機能ボタンを押しながら、マッピングしたいボタンを押します
- i. マッピングされているボタンの LED が白く点滅し始めます

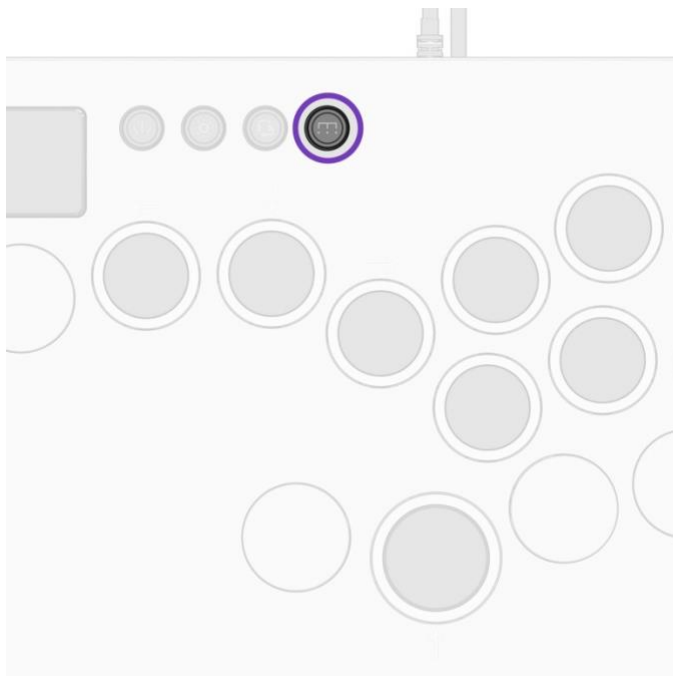

- J. 新しくマッピングしたいボタンを押します
- i. LED が数回素早く点滅し、マッピングが成功したことを示します

注意：再マッピングは 4 つの追加ボタンと L3 / R3 ボタンのみ可能です

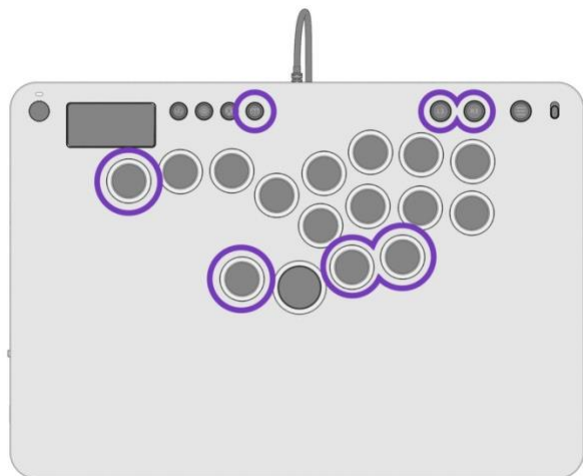

追加ボタンの無効化

- A. 機能ボタンを押したまま、無効にしたいボタンをダブルタップします
 - i. LED が数回素早く点滅し、無効化されたことを示します
 - ii. 無効化は 4 つの追加ボタンのみ可能です
 - iii. L3 / R3 ボタンでこのプロセスを実行すると、デフォルト (L3 / R3) にリセットされます

SOCD クリーニング

- I. 機能ボタンを押したまま、タッチパッドボタンを押して放すと、2 つの SOCD モードが切り替わります。

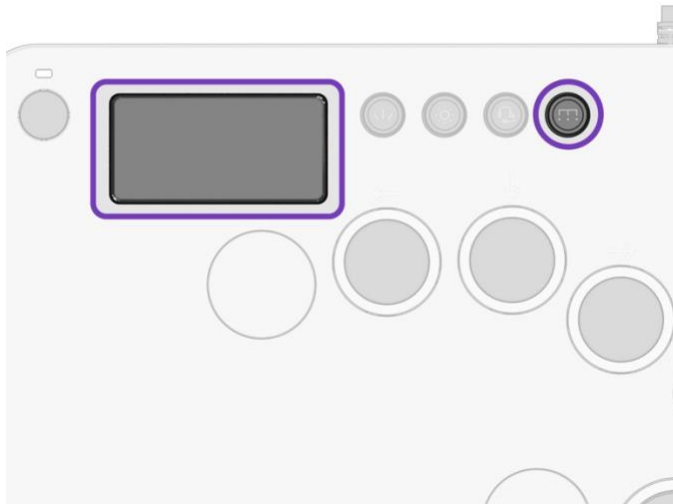

- J. 上下方向ボタンの LED が素早く点滅し、選択されたモードを示します
 - i. 青 LED : ニュートラル SOCD (上+下=ニュートラル、左+右=ニュートラル)
 - a. これがデフォルトのモードです
 - ii. 赤 LED : 上優先 SOCD (上+下=上、左+右=ニュートラル)

トーナメントロックモード

- I. トーナメントロックスイッチは、上部メニューバーのすべてのボタン (PS ボタン、タッチパッド、作成、照明、オーディオ、機能、L3、R3、およびオプションボタン) を無効にし、トーナメント中に誤って押して失格になるのを防ぎます。
- J. トーナメントロックスイッチをロック位置まで上にスライドすると、メニューバーボタンが無効になり、スイッチをロック解除位置まで下にスライドすると、通常の操作が可能になります。

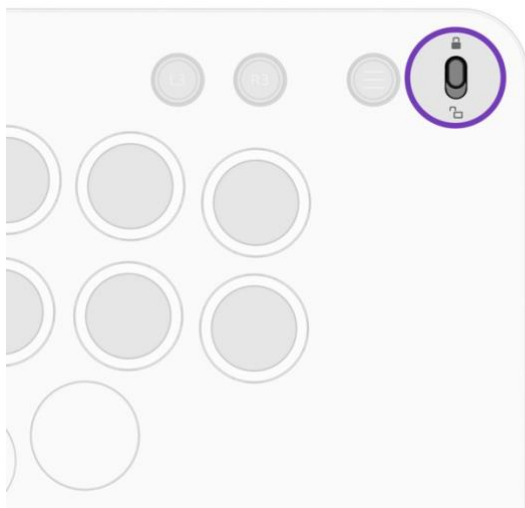

方向ボタンモード

- Q. 方向ボタンは方向パッド入力にデフォルト設定されています
- R. 方向ボタンを左アナログスティックとして動作するように変更するには、機能ボタンを押しながらか左方向を押します。
 - i. 4つの方向ボタンが緑色に点滅し、左アナログスティックモードになったことを示します
- S. 方向ボタンを右アナログスティックとして動作するように変更するには、機能ボタンを押しながらか右方向を押します。
 - i. 4つの方向ボタンが赤く点滅し、右アナログスティックモードになったことを示します
- T. 方向ボタンをデフォルト設定の方向パッド入力に戻すには、機能ボタンを押しながらか上または下方向を押します。
 - i. 4つの方向ボタンが青く点滅し、デフォルト設定の方向パッドモードになったことを示します

工場出荷時設定にリセット

- I. Pro KO を工場出荷時設定にリセットするには、作成、機能、オプションボタンを同時に押し放します。

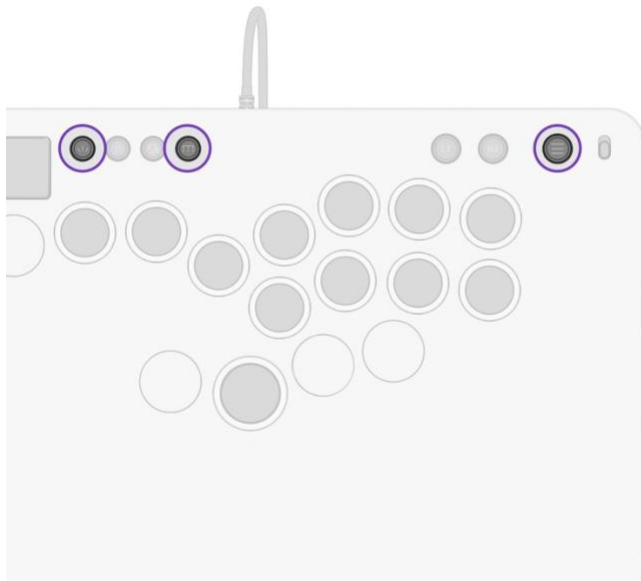

- J. LED がプリズマティックモードで点滅した後、デフォルトの紫色のスタティックモードに戻り、リセットが完了したことを示します

注意：工場出荷時設定にリセットすると、照明設定、オーディオ設定、ボタンマッピング、SOCD クリーニングモード、方向ボタンモードがリセットされます。

Korean

포장 내용물

- Victrix Pro KO Leverless Fight Stick
- 3m 직조 USB-C 케이블
- 스위치 풀러 도구
- 보호 슬리브

PRO KO 연결

2. 문이 열릴 때까지 Pro KO 뒷면의 스위치를 왼쪽으로 밀어 케이블 잠금을 해제합니다.

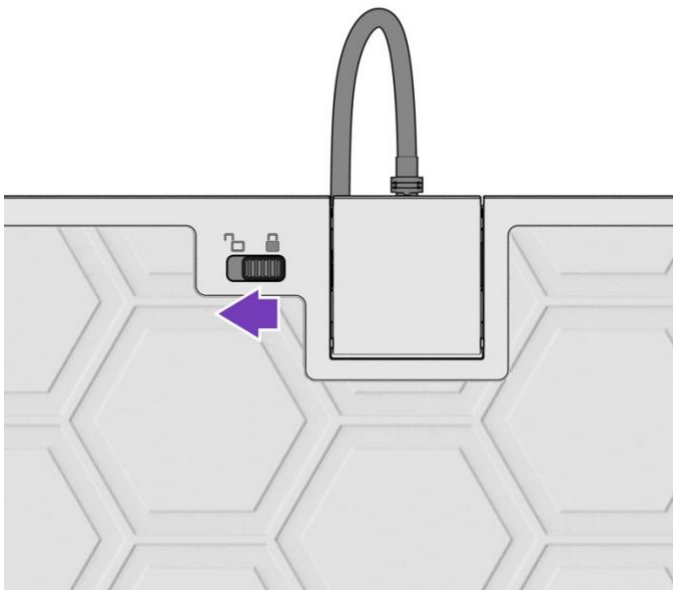

AA. 동봉된 USB-C 케이블을 Pro KO 의 USB-C 포트에 삽입합니다.

BB. 문을 닫아 케이블을 제자리에 고정합니다. 스위치를 밀지 말고 문을 닫기만 하면 됩니다.

CC. USB-A 케이블의 한쪽 끝을 PS5 콘솔, PS4 콘솔 또는 PC 에 연결합니다.

DD. 헤드셋 잭 근처의 플랫폼 모드 스위치가 현재 사용 중인 플랫폼(PS5, PS4 또는 PC)의 올바른 위치에 있는지 확인합니다.

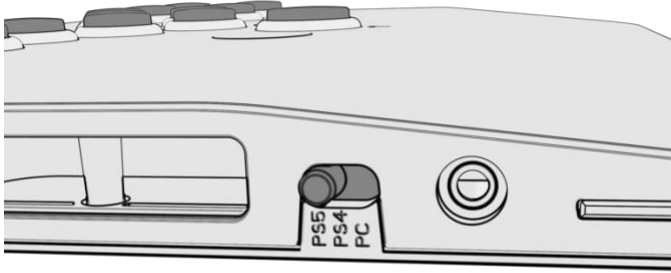

상판 제거

- K. Pro KO 뒷면의 보안 스위치 4 개를 모두 안쪽으로 밀어 넣어 잠금 탭을 해제합니다.

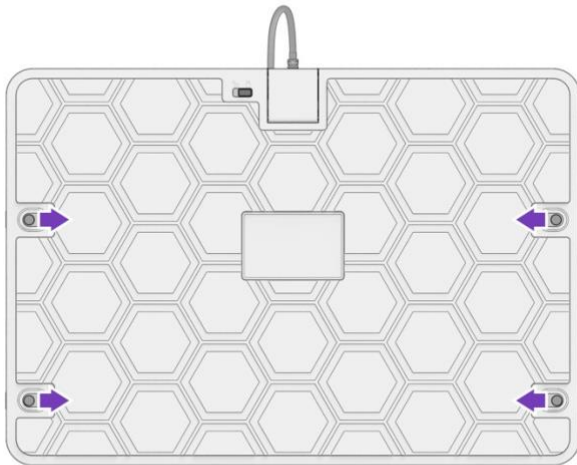

- L. Pro KO 상단의 가장 바깥쪽 버튼 2 개에 엄지 손가락을 대고 집게/가운데 손가락으로 상판 양쪽을 잡고 위로 단단히 당깁니다.
- a. 참고: 상판을 제거하려면 상판의 왼쪽과 오른쪽을 동시에 잡아당겨야 합니다.

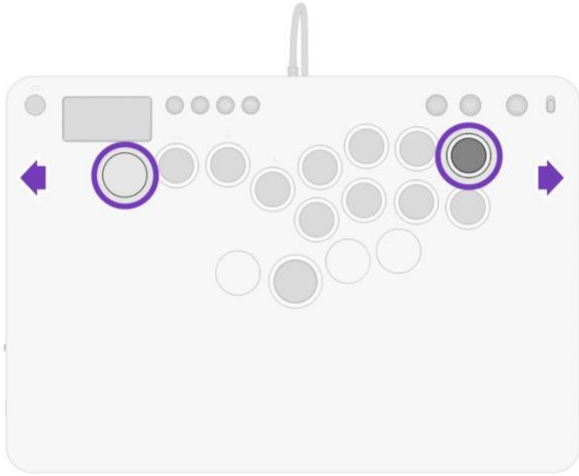

버튼 교체

ㄸ. 상판을 제거합니다.

ㄹ. 스위치 풀러를 보관된 위치에서 찾아 꺼냅니다.

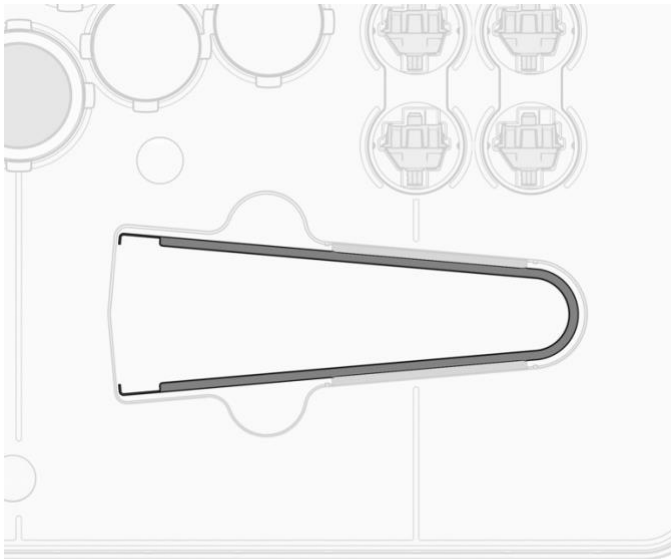

ㄿ. 교체하려는 버튼의 음각 처리된 라이트 링 부분 주변에 스위치 풀러를 놓고 들어올립니다.

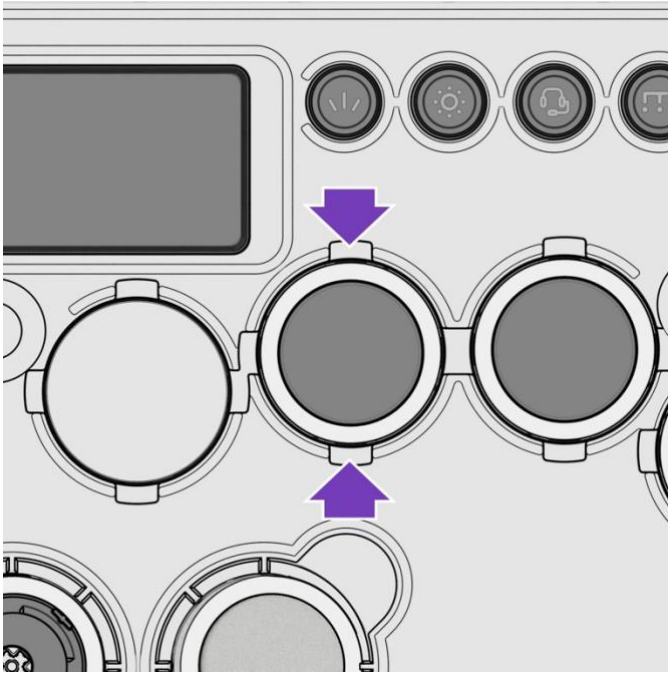

ww.스위치 풀러로 버튼 캡을 제거합니다.

xx. 음각 처리된 부분 주변에 스위치 풀러를 놓고 들어올려 스위치를 제거합니다.

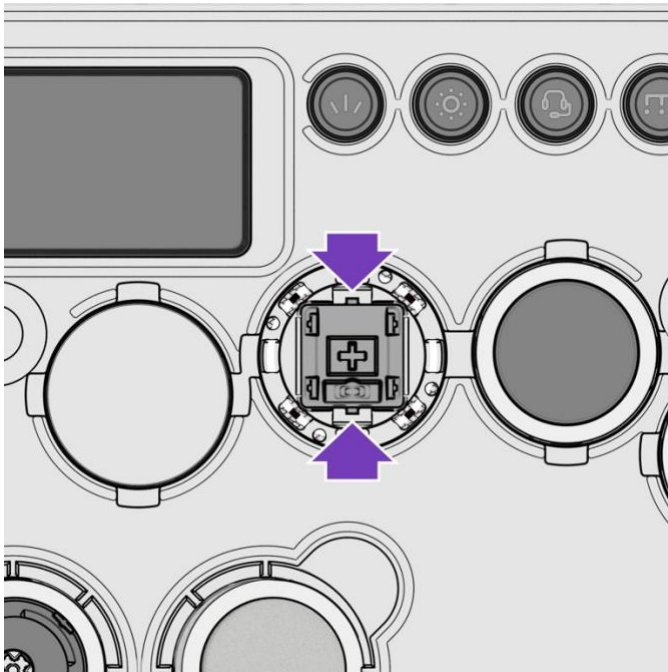

yy. 스위치 아래의 금속 접촉 핀이 손상되지 않도록 주의하면서 스위치를 전용 보관 공간에 놓습니다.

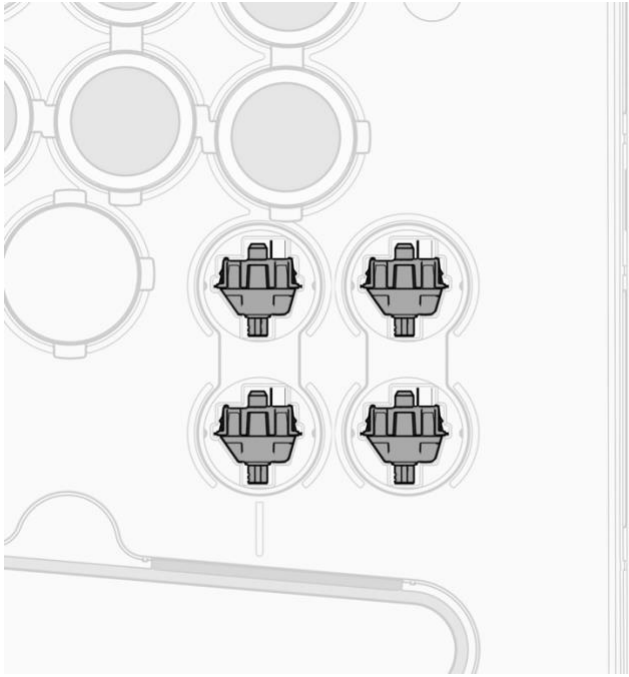

ZZ. 보관 공간에서 알루미늄 버튼 플러그를 꺼내 방금 제거한 스위치 대신 밀어넣습니다.

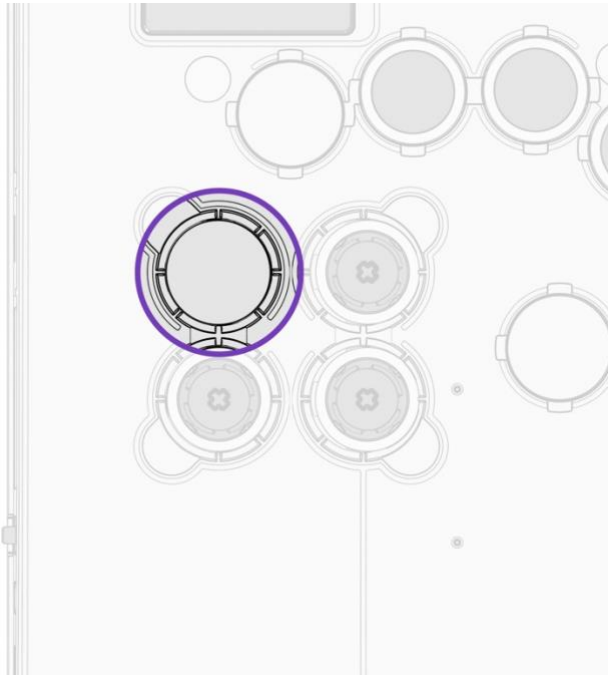

AAA.보관 공간에 버튼 캡을 거꾸로 두어 고정합니다.

BBB.거꾸로 된 버튼 캡 주위의 구멍에 라이트 링 피트를 넣어 제자리에 고정합니다.

버튼 추가

EE. 상판을 제거합니다.

FF. 스위치 풀러 도구를 보관된 위치에서 찾아 꺼냅니다.

GG.제거하려는 알루미늄 버튼 플러그 주변에 스위치 풀러를 놓고 들어올립니다.

- HH.보관 공간에서 추가 스위치를 찾고, Pro KO 에 핀을 삽입할 때 주의하여 정렬할 수 있도록 스위치 하단의 핀 배치를 기억해 둡니다.
- II. 보관 공간에서 버튼 캡을 찾아 정렬하여 스위치 위로 누릅니다.
- JJ. 보관 공간에서 라이트 링을 찾아 버튼 캡 위에 놓고 피트를 제자리에 정렬한 다음 단단히 누릅니다.

오디오 제어 항목

- P. Pro KO 왼쪽에 있는 3.5mm 헤드셋 잭에 헤드셋을 연결합니다.

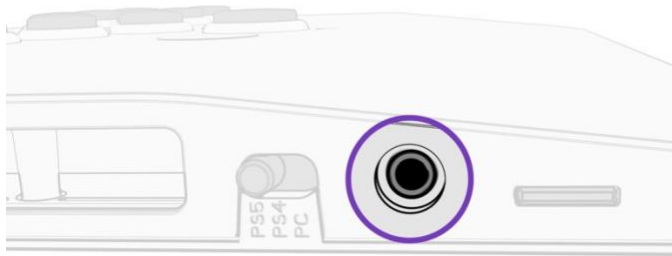

- Q. 오디오 버튼을 누른 상태에서 위 또는 아래 방향 버튼을 눌러 볼륨을 조정합니다.

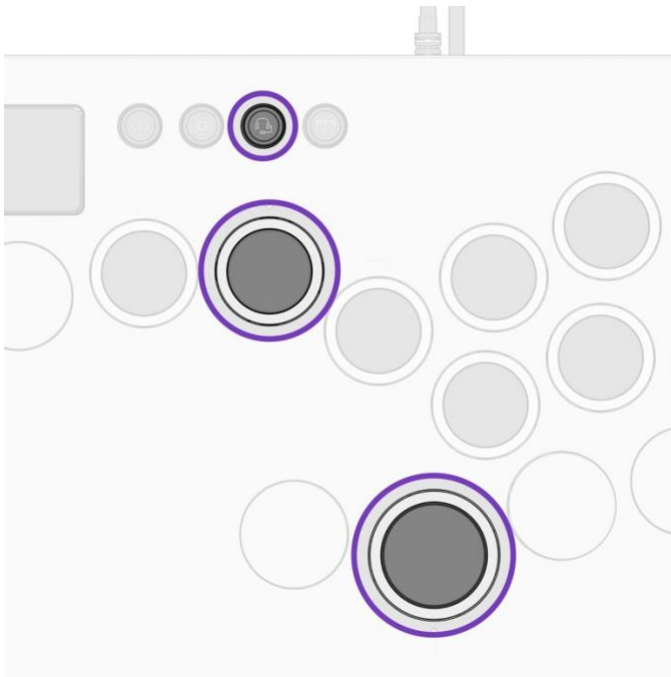

- R. 오디오 버튼을 더블 탭하여 마이크를 음소거/음소거 해제합니다. 마이크가 음소거되거나 음소거 해제되었음을 알리는 알림음이 들립니다.

조명 컨트롤

- K. 조명 버튼을 탭하여 사전 설정된 4 가지 조명 모드를 전환합니다.
 - i. 스타틱 → 호흡 → 프리즘 → 끄기

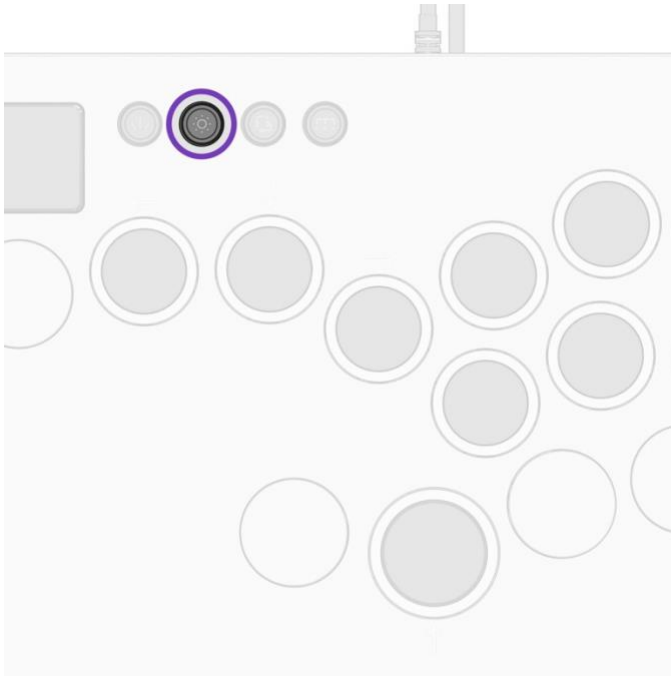

- L. 조명 버튼을 길게 누르고 왼쪽 또는 오른쪽 방향 버튼을 길게 눌러 LED 색상을 선택합니다(정지 또는 호흡 모드인 경우에만 해당).

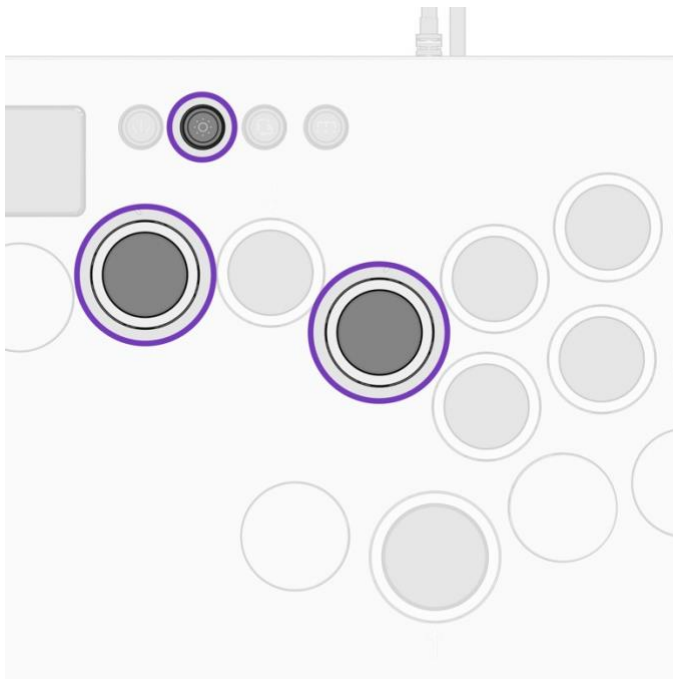

추가 버튼 매핑

- K. 기능 버튼을 길게 누른 다음 매핑하려는 버튼을 누릅니다.
 - i. 매핑 중인 버튼의 LED가 흰색으로 깜박이기 시작합니다.

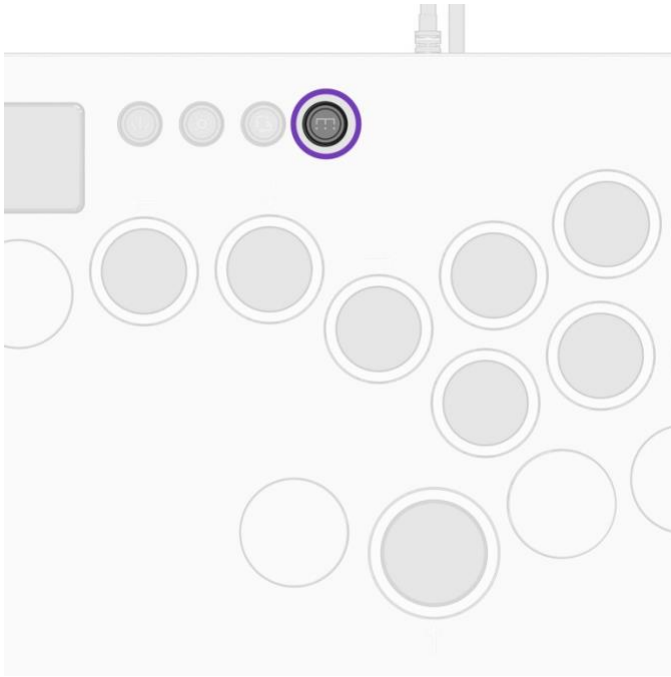

L. 새 버튼을 매핑할 버튼을 누릅니다.

i. 매핑이 성공했음을 나타내는 LED 가 몇 번 빠르게 깜박입니다.

참고: 4 개의 추가 버튼과 L3/R3 버튼만 다시 매핑할 수 있습니다.

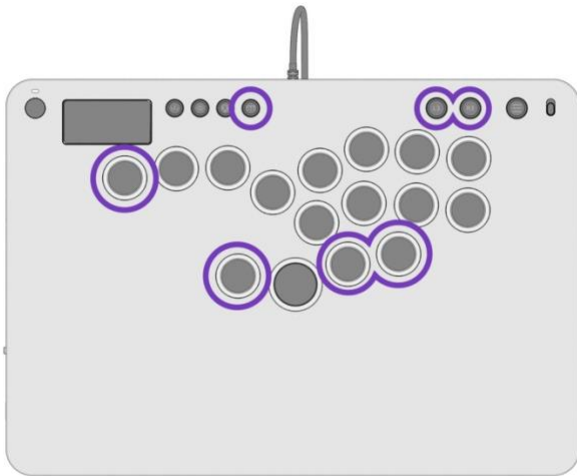

추가 버튼 비활성화

A. 기능 버튼을 길게 누른 다음 비활성화하려는 버튼을 더블 탭합니다.

i. 해당 버튼이 비활성화되었음을 나타내는 LED 가 몇 번 빠르게 깜박입니다.

ii. 4 개의 추가 버튼만 비활성화할 수 있습니다.

iii. L3/R3 버튼으로 이 프로세스를 수행하면 기본값(L3/R3)으로 재설정됩니다.

SOCD 청소

- k. 기능 버튼을 길게 누른 다음 터치 패드 버튼을 눌렀다 놓아 두 가지 SOCD 모드 사이를 전환합니다.

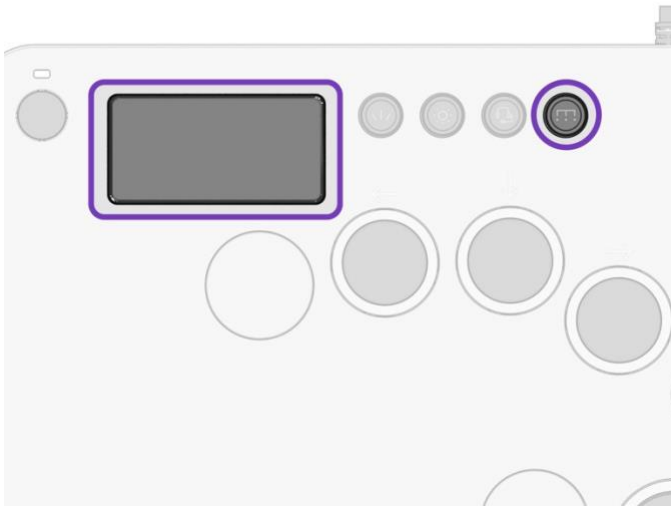

- L. 위쪽 및 아래쪽 방향 버튼 LED 가 빠르게 깜박여 선택한 모드를 나타냅니다.
 - i. 파란색 LED: 중립 SOCD(위쪽 + 아래쪽 = 중립, 왼쪽 + 오른쪽 = 중립)
 - a. 기본 모드입니다.
 - ii. 빨간색 LED: 위쪽 우선 SOCD(위쪽 + 아래쪽 = 위쪽, 왼쪽 + 오른쪽 = 중립)

토너먼트 잠금 모드

- k. 토너먼트 잠금 스위치는 토너먼트 중 버튼이 실수로 눌리거나 실격되는 것을 방지하기 위해 상단 메뉴 모음의 모든 버튼(PS 버튼, 터치 패드, 생성, 조명, 오디오, 기능, L3, R3 및 옵션 버튼)을 비활성화합니다.
- L. 토너먼트 잠금 스위치를 위로 밀어 잠금 위치로 이동하여 메뉴 모음 버튼을 비활성화하거나, 스위치를 아래로 밀어 잠금 해제 위치로 이동하여 일반 운영 모드로 사용하십시오.

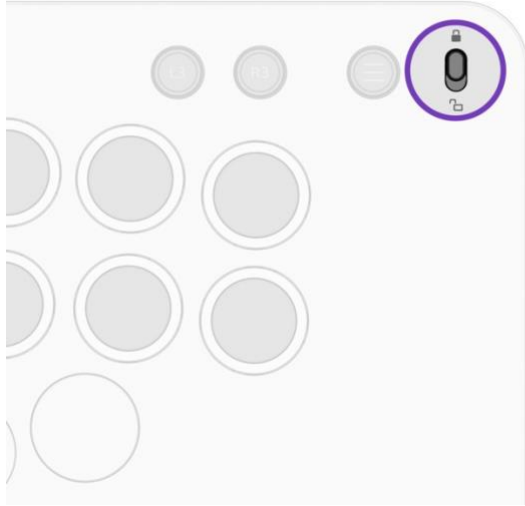

방향 버튼 모드

- U. 방향 버튼은 기본적으로 D-Pad 입력으로 설정되어 있습니다.
- V. 방향 버튼을 왼쪽 아날로그 스틱으로 변경하려면 기능 버튼을 길게 누른 다음 왼쪽 방향을 누릅니다.
 - i. 4 개의 방향 버튼이 녹색으로 깜박여 왼쪽 아날로그 스틱 모드로 변경되었음을 나타냅니다.
- W. 방향 버튼을 오른쪽 아날로그 스틱으로 변경하려면 기능 버튼을 길게 누른 다음 오른쪽 방향을 누릅니다.
 - i. 4 개의 방향 버튼이 빨간색으로 깜박여 오른쪽 아날로그 스틱 모드로 변경되었음을 나타냅니다.
- X. 방향 버튼을 기본 D-Pad 입력으로 다시 변경하려면 기능 버튼을 길게 누른 다음 위쪽 또는 아래쪽 방향을 누릅니다.
 - i. 4 개의 방향 버튼이 파란색으로 깜박여 기본 D-Pad 모드로 변경되었음을 나타냅니다.

공장 초기화

K. Pro KO 를 공장 초기화하려면 생성, 기능 및 옵션 버튼을 동시에 누른 후 놓습니다.

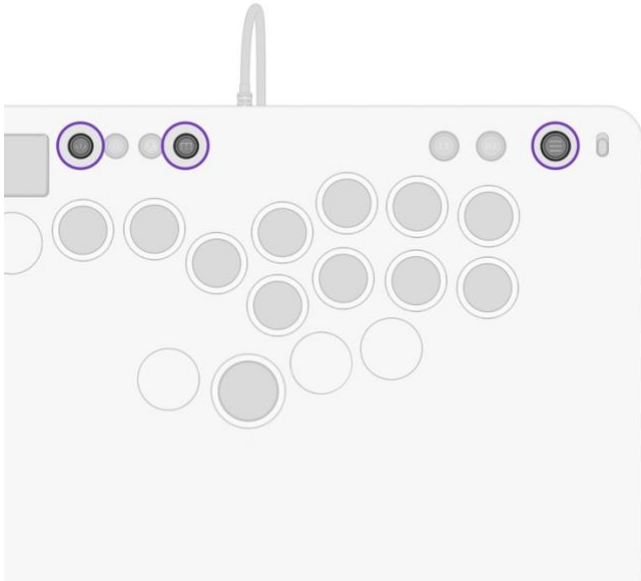

L. LED 가 프리즘 모드로 깜박이다가 기본 스테틱 보라색으로 돌아와 초기화에 성공했음을 나타냅니다.

참고: 공장 초기화하면 조명 구성, 오디오 설정, 버튼 매핑, SOCD 청소 모드 및 방향 버튼 모드가 재설정됩니다.